

# FOPPAPEDRETTI®

## Up3



**IT PASSEGGINO** - Istruzioni di montaggio

*Questo passeggino è adatto a bambini con età superiore ai 6 mesi, peso massimo 15 kg - Conforme alla Norma EN 1888:2012*

**EN PUSHCHAIR** - Assembly instructions

*This seat is not suitable for children under 6 months, maximum weight 15kg - Complies with EN 1888:2012*

**FR POUSETTE** - Notice d'utilisation

*Cette poussette est adaptée aux enfants âgés de 6 mois et plus, poids maximum 15 kg - Conforme à la Norme EN 1888:2012*

**DE BUGGY** - Montageanweisungen

*Dieser Buggy ist für Kinder im Alter ab 6 Monaten geeignet, Gewicht maximal 15 kg - Entspricht der Norm EN 1888:2012*

**ES COCHECITO** - Manual de instrucciones

*Esta silla de paseo es adecuada para niños de edad superior a 6 meses y peso máximo de 15 kg - Conforme a la Norma EN 1888:2012*

**NL WANDENWAGEN** - Gebruiksaanwijzingen

*Deze wandelwagen is geschikt voor kinderen die ouder dan 6 maanden zijn, maximumgewicht 15 kg - Conform de norm EN 1888:2012*

**EL ΚΑΡΟΤΣΑΚΙ** - Οδηγίες χρήσης

*Αυτό το παιδικό καρότσι είναι κατάλληλο για παιδιά ηλικίας άνω των 6 μηνών και με μέγιστο βάρος 15 kg - ΣΥΜΦΩΝΟ ΜΕ ΤΟΝ ΚΑΝΟΝΙΣΜΟ EN 1888:2012*

**PT CARRINHO** - Manual de instruções

*Este carrinho é adequado para crianças com mais de 6 meses de idade e com peso máximo de 15 kg - Produto em conformidade com a norma EN 1888:2012*

**RU ПРОГУЛОЧНАЯ КОЛЯСКА** - Инструкция по установке

*Эта прогулочная коляска предназначена для детей старше 6 месяцев, с максимальным весом 15 кг - Отвечает требованиям стандарта EN 1888:2012*

**HR KOLICA** - Upute za sastavljanje

*Ova sjedalica nije prikladna za djecu mlađu od 6 mjeseci, najveća težina 15 kg - U skladu s EN 1888:2012*

- IT. IMPORTANTE! LEGGERE ATTENTAMENTE E CONSERVARE PER FUTURE REFERENZE**
- EN. IMPORTANT! READ THE INSTRUCTIONS CAREFULLY AND KEEP FOR FUTURE REFERENCE**
- FR. IMPORTANT! LIRE ATTENTIVEMENT ET CONSERVER SOIGNEUSEMENT A PORTEE DE MAIN POUR UNE UTILISATION ULTERIEURE**
- DE. WICHTIG! AUFMERKSAM LESEN UND FÜR ZUKÜNFTIGE REFERENZEN AUFBEWAHREN**
- ES. IMPORTANTE! LEER ATENTAMENTE Y CONSERVAR PARA FUTURAS REFERENCIAS**
- NL. BELANGRIJK! AANDACHTIG LEZEN EN BEWAREN VOOR TOEKOMSTIG GEBRUIK**
- EL. ΣΗΜΑΝΤΙΚΟ: ΚΡΑΤΗΣΤΕ ΤΙΣ ΟΔΗΓΙΕΣ ΓΙΑ ΝΑ ΤΙΣ ΣΥΜΒΟΥΛΕΥΕΣΤΕ ΣΤΟ ΜΕΛΛΟΝ - ПРОЧТИТЕ ВНИМАТЕЛЬНО**
- PT. IMPORTANTE! LER ATENTAMENTE E GUARDAR PARA FUTURA CONSULTA**
- RU. ВАЖНАЯ ИНФОРМАЦИЯ! ВНИМАТЕЛЬНО ПРОЧТИТЕ И СОХРАНИТЕ ДЛЯ ДАЛЬНЕЙШЕГО ПОЛЬЗОВАНИЯ**
- HR. VAŽNO! PAŽLJIVO PROČITAJTE UPUTE I ZADRŽITE IH ZA BUDUĆE POTREBE**

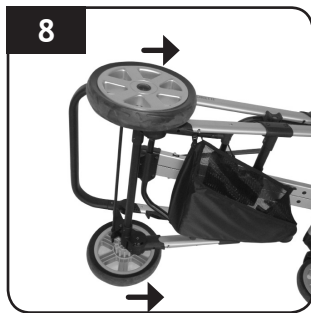
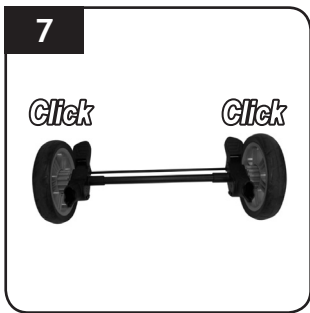
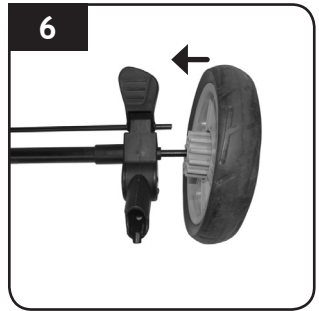
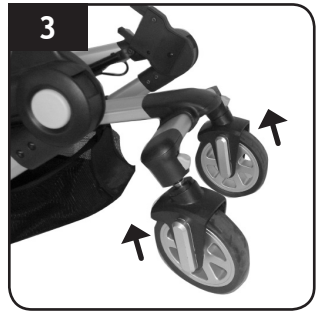

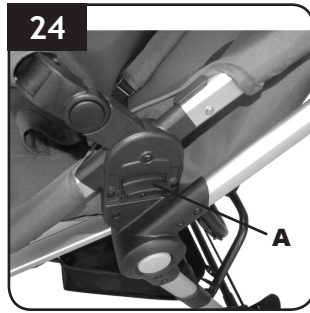
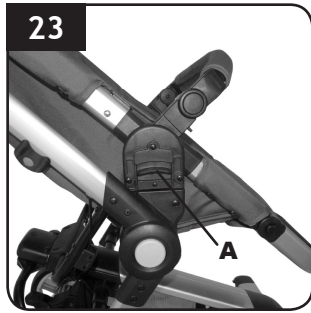
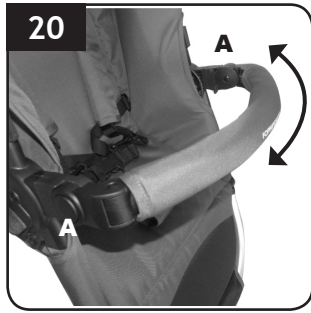
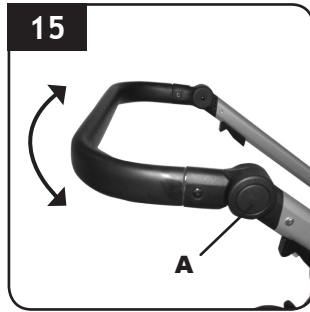

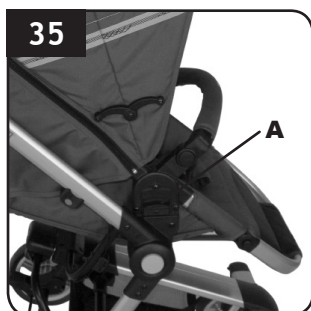
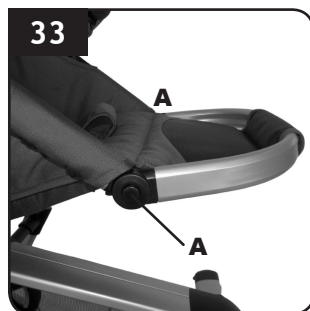

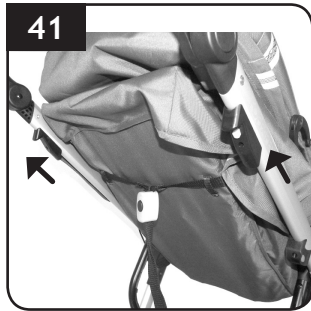
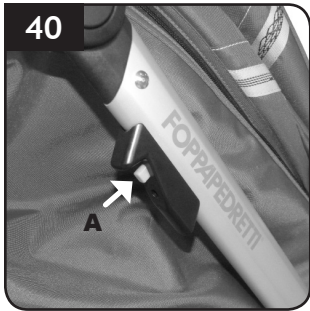
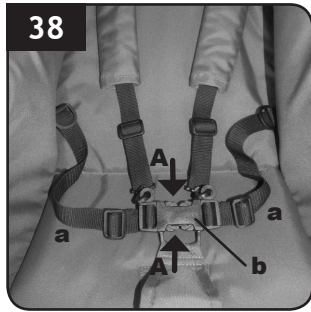





## **MONTAGGIO**

**Nota importante:** le immagini e le istruzioni contenute in questo libretto si riferiscono ad una versione del passeggino; alcuni componenti ed alcune funzionalità qui descritte possono variare a seconda della versione da voi acquistata.

### **MONTAGGIO RUOTE ANTERIORI** (fig.1, fig.2, fig.3, fig.4, fig.5)

Inserire il supporto ruote anteriore nella fessura del telaio fino al suo completo fissaggio. Assicurarsi del corretto montaggio.

Inserire il perno ruota nella bussola al centro del supporto ruote.

Premere il pulsante verso il basso per bloccare il movimento piroettante. Sollevare il pulsante verso l'alto per attivare il movimento piroettante.

Premere il pulsante, lato interno, per rimuovere le ruote (fig.5).

### **MONTAGGIO RUOTE POSTERIORI** (fig.6, fig.7, fig.8, fig.9, fig.10)

Assemblare le ruote posteriori sull'asse porta ruote del telaio supporto ruote posteriori, nella direzione indicata dalla freccia.

Inserire il gruppo ruote posteriore alla struttura, fino al suo completo aggancio. Verificare che da entrambi i lati del telaio, il supporto sia correttamente agganciato. Il supporto ruote è correttamente assemblato quando i pin metallici si bloccheranno nei fori presenti sui tubi della struttura (fig.9).

Premere il pulsante al centro della ruota e contemporaneamente tirare la ruota per rimuoverla dall'asse (fig.10).

### **APRIRE IL PASSEGGINO** (fig.11, fig.12, fig.13)

Premere il pulsante di sblocco e spingere il passeggino, impugnando il manubrio per aprirlo.

Spingere il passeggino fino alla sua completa apertura.

Assicurarsi che il passeggino sia correttamente aperto.

### **FRENO DI STAZIONAMENTO** (fig.14)

**Azionare il freno:** Premere la leva del freno come indicato in figura e spingere leggermente in avanti il passeggino per verificare che il freno sia correttamente azionato.

**Disattivare il freno:** Sollevare la leva del freno come indicato in figura per disattivare il freno.

### **REGOLAZIONE MANUBRIO** (fig.15)

Premere entrambi i pulsanti "A" lato manubrio e ruotare il manubrio nella posizione desiderata.

### **MONTAGGIO BRACCIOLO DI PROTEZIONE** (fig.16, fig.17, fig.18, fig.19, fig.20)

**Montaggio:** allineare il bracciolo ed inserirlo nella propria sede da ambo i lati, un click vi indicherà il corretto aggancio.

**Smontaggio:** premere il pulsante "A" da ambo i lati del bracciolo e contemporaneamente tirarlo verso l'esterno per rimuoverlo (fig.18).

**Apertura da un solo lato:** premere il pulsante "A" da un lato del bracciolo e tirare per aprirlo a cancelletto.

Premere i pulsanti "A" da entrambi i lati, per regolare l'altezza del bracciolo (fig.20).

### **INSTALLAZIONE SEDUTA** (fig.21, fig.22, fig.23, fig.24)

Allineare gli agganci della seduta con i rispettivi adattatori, premere verso il basso, un click vi indicherà il corretto aggancio. Prima dell'utilizzo verificare sempre che il complemento sia correttamente agganciato da ambo i lati. Sollevando la seduta non si deve sganciare. Sollevare la leva sull'adattatore, da ambo i lati, e sollevare la seduta per rimuoverla dalla propria sede.



## MONTAGGIO

### REGOLAZIONE CAPOTTINA

Spiegare la capottina in base alle vostre esigenze per proteggere il bambino dai raggi solari.

**Attenzione:** il bambino ha una pelle sensibile, **NON** lasciare mai il bambino con esposizione diretta ai raggi solari, assicuratevi sempre di aver regolato correttamente la capottina.

Rimuovere la parte posteriore della capottina, per l'utilizzo della stessa come parasole (fig.32).

### MONTAGGIO (fig.24, fig.25, fig.26)

#### APERTURA CAPOTTINA (fig.27, fig.28)

Come illustrato in figura, spiegare la capottina e premere le leve "A".

#### CHIUSURA CAPOTTINA (fig.29, fig.30, fig.31)

Solleverebbe entrambe le leve "A" e solo a questo punto potete richiudere la capottina (fig. 31).

**Importante:** non richiudete mai la capottina, senza prima aver sollevato le leve "A", rischiate di danneggiare la capottina.

### REGOLAZIONE POGGIAPIEDI (fig.33)

Premere i pulsanti "A" e regolare il poggiatesta nella posizione scelta.

### RECLINARE LO SCHIENALE (fig.34)

Per sollevare lo schienale, afferrare con una mano la cinghia di regolazione e con l'altra far scorrere il dispositivo di regolazione "a" verso lo schienale.

Per reclinare lo schienale, premere il pulsante al centro del dispositivo di regolazione "b" e farlo scorrere verso il basso.

### SEDUTA REVERSIBILE (fig.35, fig.36, fig.37)

Solleverebbe, da ambo i lati, i pulsanti "A" e rimuovere la seduta sollevandola.

Orientare la seduta fronte strada o fronte genitore.

Riposizionare la seduta sul telaio passeggero, vedere paragrafo "installazione seduta" per un corretto montaggio.

### IMBRACATURA DI SICUREZZA (fig.38)

Azionare il freno prima di collocare il bambino.

**Sganciare la fibbia:** Premere il pulsante "A" ed estrarre i componenti.

Collocare il bambino nel passeggero e regolare l'imbragatura in base alla corporatura del bambino.

**Agganciare la fibbia:** Inserire la parte a nella parte b, un click vi indicherà il corretto aggancio.

**AVVERTENZA:** La cintura addominale è dotata di 2 anelli laterali da utilizzare per cinture aggiuntive in conformità alla norma BS 6684.

### CHIUSURA PASSEGGERO (fig.39, fig.40, fig.41, fig.42)

Prima di chiudere il passeggero assicurarsi che:

- La seduta sia orientata fronte strada
- Lo schienale sia regolato nella posizione verticale
- La capottina sia richiusa

Premere il pulsante "A", sul lato interno della leva destra e tenendolo premuto far scorrere entrambe le leve, destra e sinistra verso l'alto. Richiudere il passeggero.

Verificare che il dispositivo di chiusura "B" sia agganciato (fig.42).

**Note:** NON è possibile richiudere il passeggero con i complementi, seggiolino auto e navicella agganciati al telaio.

## **MONTAGGIO**

### **APRIRE IL PASSEGGINO** (fig.43, fig.44, fig.45)

Premere il pulsante di sblocco e spiegare il passeggino, impugnando il manubrio per aprirlo. Spiegare il passeggino fino alla sua completa apertura. Assicurarsi che il passeggino sia correttamente aperto.

### **MONTAGGIO COPRIGAMBE** (fig.46)

Infilare il coprigambe sul telaio seduta, nella parte inferiore. Fissare il coprigambe alla struttura del passeggino.

### **MONTAGGIO PARAPIOGGIA PASSEGGINO** (fig.47)

Calzare il parapiovvia sulla capottina. Agganciare i lembi con velcro, alla struttura del passeggino, nella parte anteriore del parapiovvia.

## **UTILIZZO CON I COMPLEMENTI**

**ATTENZIONE:** Questo prodotto è stato progettato per l'utilizzo con bambini di età superiore ai 6 mesi!

Se volete potete utilizzare uno dei seguenti complementi abbinabile al passeggino, il seggiolino auto UP3 (Gruppo 0+) o la navicella UP3. Questi complementi sono realizzati per poter utilizzare il prodotto con un neonato. Seguire con attenzione quanto riportato di seguito.

Rimuovere la seduta dal telaio (vedere paragrafo Installazione seduta).

### **USO DEL COMPLEMENTO SEGGIOLINO AUTO O NAVICELLA** (fig.48, fig.49)

**IMPORTANTE:** i complementi devono essere agganciati al telaio solo rivolti fronte genitore

### **COMPLEMENTO NAVICELLA** (fig.50, fig.51)

**Montaggio complemento:** Allineare il dispositivo di aggancio del complemento con gli adattatori e premente verso il basso, un click indicherà il corretto aggancio del complemento al telaio passeggino completo di adattatori. Prestare attenzione che da ambo i lati sia avvenuto correttamente l'aggancio.

**AVVERTENZA:** Prima dell'utilizzo assicurarsi sempre del corretto aggancio del complemento. Sollevando il complemento, verso l'alto, non deve sganciarsi dal telaio passeggino.

**Smontaggio complemento:** Sollevare, da ambo i lati, le leve "A" e rimuovere il complemento sollevandolo tramite il maniglione.

### **REGOLAZIONE CAPOTTINA** (fig.52, fig.53, fig.54)

Montaggio (fig.52, 53)

Premere i pulsanti da ambo i lati e regolare la capottina della navicella, nella posizione desiderata.

### **REGOLAZIONE SCHIENALE** (fig.55)

Sollevare verso l'alto il regolatore per reclinare verso l'alto lo schienale della navicella. Premere il pulsante e abbassare il regolatore per reclinare verso il basso lo schienale della navicella.

**ATTENZIONE:** Non aggiungere un materasso complementare con spessore superiore a 15 mm.

Agganciare la staffa di sostegno al telaio, per evitare oscillazioni della navicella quando percorrete fondi sconnessi. (fig.56)

## UTILIZZO CON I COMPLEMENTI

### COMPLEMENTO SEGGIOLINO AUTO (fig. 57, fig. 58)

**Montaggio complemento:** Allineare il dispositivo di aggancio del complemento con gli adattatori e premente verso il basso, un click indicherà il corretto aggancio del complemento al telaio passeggino completo di adattatori. Prestare attenzione che in ambo i lati sia avvenuto correttamente l'aggancio.

**AVVERTENZA:** Prima dell'utilizzo assicurarsi sempre del corretto aggancio del complemento.

Sollevando il complemento, verso l'alto, non deve sganciarsi dal telaio passeggino.

**Smontaggio complemento:** Sollevare, da ambo i lati, le leve "A" e rimuovere il complemento sollevandolo tramite il maniglione.

## AVVERTENZE

**AVVERTENZA:** Il passeggino è adatto a bambini con età superiore ai 6 mesi e peso massimo 15 kg.

**AVVERTENZA:** La navicella è adatta per l'utilizzo di bambini fino a 6 mesi di età o fino a quando non sono in grado di stare seduti da soli.

**AVVERTENZA:** Assicurarsi che gli utilizzatori del passeggino siano a conoscenza dell'esatto funzionamento.

**AVVERTENZA:** Montaggio e regolazioni devono essere effettuati esclusivamente da un adulto.

**AVVERTENZA:** Per bambini di età inferiore a 6 mesi, utilizzare sempre e solo il passeggino con agganciati i seguenti complementi: navicella o seggiolino auto gruppo 0+.

**AVVERTENZA:** Se il passeggino è utilizzato con il complemento, verificare il corretto aggancio.

**AVVERTENZA:** Non lasciate mai il vostro bambino solo senza sorveglianza nel passeggino.

**AVVERTENZA:** Assicurare sempre il bambino con le apposite cinture di sicurezza.

**AVVERTENZA:** Regolare le cinghie ad ogni utilizzo.

**AVVERTENZA:** Utilizzare sempre la cintura correttamente agganciata, inguinale, addominale e pettorale.

**AVVERTENZA:** Assicuratevi che i vostri bambini siano lontani prima di effettuare regolazioni.

**AVVERTENZA:** Non effettuare le operazioni di chiusura e apertura del passeggino con il bambino a bordo.

**AVVERTENZA:** Non trasportare più di un bambino per volta.

**AVVERTENZA:** Utilizzate sempre i freni quando il passeggino è fermo o lasciato incustodito.

**AVVERTENZA:** Siate prudenti mentre salite e scendete dai marciapiedi.

**AVVERTENZA:** Non lasciare mai il passeggino su terreni in pendenza, con dentro il bambino e con il freno azionato.

**AVVERTENZA:** Il freno non garantisce frenate ottimali su pendenze ripide.

**AVVERTENZA:** Non usare il passeggino se un componente è stato perso o danneggiato.

**AVVERTENZA:** Un sovraccarico, una piegatura/chiusura non corretta e un utilizzo inadeguato degli accessori possono danneggiare o rompere il passeggino.

**AVVERTENZA:** Non utilizzare componenti, accessori e parti di ricambio non forniti dal fornitore.

**AVVERTENZA:** Non appendere al manico borse o pacchi, che possono sbilanciare il passeggino rendendolo pericoloso.

**AVVERTENZA:** Togliete il vostro bambino dal passeggino e piegatelo/chiudetelo mentre salite o scendete da scale, scale mobili o scalinate.

**AVVERTENZA:** Non utilizzare il passeggino per un uso diverso da quello per cui è stato realizzato.

**AVVERTENZA:** Non lasciate che il vostro bambino giochi con il passeggino o si arrampichi sopra.

**AVVERTENZA:** Tenete il vostro passeggino mentre viaggiate con i mezzi di trasporto stradali o treni.

## AVVERTENZE

Anche se i freni sono azionati, il movimento del veicolo può provocare il movimento del passeggino.  
**AVVERTENZA:** Se lasciate il passeggino esposto al sole per parecchio tempo, aspettare che si raffreddi prima di mettervi il bambino.

**AVVERTENZA:** Non lasciare mai la capottina aperta con il parapigioggia montato in casa o in un ambiente surriscaldato o nei pressi di una fonte di calore, il bambino potrebbe soffrire di caldo eccessivo.

**AVVERTENZA:** L'esposizione prolungata al sole potrebbe causare cambiamenti di colore nei materiali e tessuti.

**AVVERTENZA:** Conservare il prodotto in un posto asciutto.

**AVVERTENZA:** Tenere i sacchetti di plastica lontani dal bambino per evitare rischi di soffocamento.

**AVVERTENZA:** Evitare di introdurre le dita nei meccanismi.

**AVVERTENZA:** Prestate molta attenzione al traffico, durante l'attraversamento della strada.

**AVVERTENZA:** Verificate periodicamente che non vi siano dispositivi allentati o danneggiati

**AVVERTENZA:** Non lasciare che il bambino salga con i piedi sull'asse ruote. Questo è molto pericoloso e potrebbe anche danneggiare la struttura.

**AVVERTENZA:** Non utilizzare un materassino con spessore superiore a 15 mm.

**AVVERTENZA:** Non cambiare l'orientamento della seduta, con il bambino collocato all'interno del passeggino.

**Avvertenza:** Questo passeggino è progettato per un utilizzo standard. Non usare con Roller blades o per altre attività sportive similari.

**Avvertenza:** Fate attenzione a non collocare il prodotto nelle vicinanze di apparecchiature elettriche, stufe, o di altri oggetti che possano provocare fiamme.

**Avvertenza:** Assicurarsi che tutti i dispositivi, e tutti i complementi, seduta passeggino, seggiolino auto, navicella, siano correttamente agganciati prima di utilizzare il prodotto.

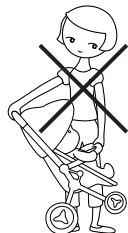

### **NON SOLLEVARE MAI IL PASSEGGINO CON IL BAMBINO AL SUO INTERNO**

Sollevare comunque il passeggino nel modo raffigurato, anche senza bambino al suo interno, può provocarvi cadute o farvi perdere l'equilibrio nel caso inciampate.



### **NON LASCIARE MAI IL BAMBINO SOLO E INCUSTODITO**

Può essere pericoloso lasciare il bambino solo e senza sorveglianza.



### **NON PERMETTERE MAI AL BAMBINO DI SOLLEVARSI IN PIEDI SUL PASSEGGINO**

Il passeggino è progettato per il trasporto di un solo bambino.

### **NON APPENDERE MAI LA BORSA AL MANUBRIO O POSIZIONARE LA BORSA SULLA CAPOTTINA**

Un sovraccarico con borse, può rendere instabile il passeggino con gravi pericoli per la sicurezza del bambino.



### **ASSICURARE SEMPRE IL BAMBINO CON LA CINTURA DI SICUREZZA**

Il bracciolo anteriore non è sufficiente per garantire la sicurezza del bambino, utilizzare sempre la cintura in dotazione agganciata e correttamente regolata. Una regolazione corretta deve consentire di inserire due dita tra la cintura e il bambino.

## **GARANZIA CONVENZIONALE**

Il contenuto sottoindicato va in vigore dal 01.01.2005 e sostituisce a qualsiasi titolo e completamente qualsiasi messaggio anteriore riferito alla garanzia prestata da Foppa Pedretti S.p.A.

### **GARANZIA CONVENZIONALE**

**Foppa Pedretti S.p.A.** con sede in Grumello del Monte (Italia) Via Volta 11, garantisce direttamente al Consumatore che questo Prodotto, nuovo di fabbrica, è privo di difetti nei materiali, nella progettazione e nella fabbricazione ed conforme alle caratteristiche dalla stessa dichiarate.

La presente garanzia convenzionale è valida in tutti i Paesi Stati membri dell'Unione Europea e non esclude né limita i diritti del Consumatore ai sensi di norme imperative di legge nei confronti del Venditore del Prodotto.

Per usufruire della presente garanzia convenzionale il **Consumatore dovrà riportare il Prodotto difettoso al Venditore**, presentandogli la prova d'acquisto del Prodotto dalla quale risultino in modo leggibile l'indirizzo del Venditore, la data d'acquisto del Prodotto col timbro e firma del Venditore e l'indicazione del Prodotto stesso o, in alternativa, lo scontrino fiscale, non modificato, dal quale risultino in modo chiaro le medesime informazioni.

La garanzia convenzionale ha validità per Dodici (12) mesi dalla data di acquisto del Prodotto. Durante questo periodo **Foppa Pedretti S.p.A.** riparerà o sostituirà, a sua discrezione, il Prodotto difettoso.

La garanzia convenzionale è concessa all'acquirente finale del Prodotto (Consumatore) e non esclude né limita i diritti imperativi del medesimo Consumatore, quali previsti dalla legge e/o i diritti che il Consumatore può vantare contro il Venditore/Rivenditore del Prodotto.

### **ESCLUSIONI DELLA GARANZIA CONVENZIONALE.**

La garanzia convenzionale è esclusa per i danni derivati al Prodotto dalle seguenti cause: uso non conforme alle disposizioni contenute nel foglio d'istruzioni all'uso ed al montaggio, urti e cadute, esposizione del Prodotto ad umidità o condizioni termiche o ambientali estreme od a cambiamenti repentini di tali condizioni, corrosione, ossidazione, modifiche o riparazioni non autorizzate del Prodotto, riparazioni con uso di parti di ricambio non autorizzate, uso improprio, cattiva mancata manutenzione, manutenzione impropria rispetto a quanto indicato nel foglio d'istruzioni all'uso e al montaggio, montaggio non corretto, incidenti, azioni di cibi o bevande, azione di prodotti chimici, cause di forza maggiore.

In ogni caso **Foppa Pedretti S.p.A.** declina ogni responsabilità per danni a persone o a cose, diversi dal Prodotto, quando tali danni siano causati da negligenza alle disposizioni / raccomandazioni / avvertenze contenute nel manuale o, in alternativa, nel "Foglio d'istruzioni all'uso e al Montaggio" che accompagna ogni Prodotto destinato al proprietario/utilizzatore. (come a titolo meramente esemplificativo, nel caso del Prodotto Lettino: "Sorvegliate costantemente il bambino. Controllate che lenzuola e coperte non coprano la testa del bambino...").

**Foppa Pedretti S.p.A.** declina, inoltre, ogni responsabilità per danni a persone o a cose quando la rottura dei suoi prodotti è causata dal deterioramento dei componenti del Prodotto, soggetti ad usura. Sono considerati componenti del Prodotto soggetti a usura tutti i componenti in materiale plastico.

## **ASSEMBLY**

**Important note:** the images and instructions contained in this handbook refer to one version of the stroller; some components and functions described herein may vary according to the version of the stroller you have purchased.

### **INSTALL FRONT WHEELS** (fig.1, fig.2, fig.3, fig.4, fig.5)

Insert the end bushing into the front legs until it is completely locked. Ensure the correct assembly. Insert the end bushing into the slot situated in the center of the wheel block. Press the button down front wheel blocked. Raise the lock lever to activate the swivel function. Press the steel button front wheel released (fig.5).

### **INSTALL REAR WHEELS** (fig.6, fig.7, fig.8, fig.9, fig.10)

Assemble the rear wheels along the arrow direction. Insert the rear wheel group into the end of the tubes of the rear legs. The wheel supports are correctly assembled when the metal pins are locked in the corresponding holes on the tubes of the chassis (fig.9). Press the button situated on the center of wheel and pull it to take the wheel apart from the axle (fig.10).

### **UNFOLD THE STROLLER** (fig.11, fig.12, fig.13)

Press the folding lock button and then lift up the handlebar to open the folding lock. Step on the lever, and then lift up the handlebar until the stroller is unfolded. Make sure the pushchair has been opened correctly.

### **PARKING BRAKE** (fig.14)

**To apply the brake:** Press the brake lever, push the pushchair forward gently to ensure the brake has been applied correctly.

**To release the brake:** Lift the brake lever as shown.

### **ADJUSTING THE HANDLEBAR** (fig.15)

Press both buttons “A” side handle and rotate the handle to the desired position.

### **FITTING THE BUMPER BAR** (fig.16, fig.17, fig.18, fig.19, fig.20)

**Assembly:** Align the bumper bar and insert it in its seat on both sides, a click will indicate the correct assembly.

**Disassembly:** Push the release button “A” on each side of the bumper bar and contemporary lift the bar upwards to hook it off (fig.18).

Unhook the bumper bar on only one side : Push the release button “A” on one side of the bumper bar and contemporary lift the bar upwards to open it as a gate.

Push the buttons “A” on both sides, to adjust the height of the bumper bar (fig.20).

### **INSTALL THE SEAT** (fig.21, fig.22, fig.23, fig.24)

Align the seat with the adaptors and press until “click” sound.

Lift up the buttons of the adaptors with one finger at each side and lift up the seat to remove the seat.

### **ADJUSTING THE CANOPY**

Extend the hood according to requirements to protect baby from the sun.

Note: babies’ skin is very delicate. NEVER leave baby under direct sunlight. Always make sure that the hood has been adjusted correctly.



## ASSEMBLY

Remove the rear part of the hood to use it as a parasol (fig.32).

### ASSEMBLY (fig.24, fig.25, fig.26)

#### **OPEN THE CANOPY** (fig.27, fig.28)

As picture, follow the arrowhead, pull the canopy pole and press down the agraffe, then the canopy can be opened.

#### **FOLD THE CANOPY** (fig.29, fig.30, fig.31)

Follow the arrowhead, put up the agraffe upward, then push the canopy, the canopy can be folded (fig.31).

**Important: Never close the canopy without first undo the stretchers. The canopy could be damaged.**

### ADJUST THE FOOTREST (fig.33)

Press buttons “A” and adjust the footrest in the required position.

### RECLINE THE BACKREST (fig.34)

To catch hold of the belt with one hand, and push up the Adjusting Holder “a” as shown in picture. Press the button situated on the center of the Holder “b” with your thumb and pull the holder.

### REVERSIBLE SEAT (fig.35, fig.36, fig.37)

Lift buttons “A” on both sides and remove the seat by lifting it.

Position the seat so that it is forward facing or parent-facing.

Replace the seat on the chassis of the pushchair, see the paragraph “INSTALL THE SEAT” for correct assembly.

### SAFETY HARNESS (fig.38)

Apply the brake before placing your baby in the pushchair.

**Release the buckle:** press button “A” and remove the components

**Fasten the buckle:** by inserting part “a” in part “b”, a click will indicate that it has been fastened correctly.

**WARNING:** The lap belt is provided with 2 side rings to be used for additional belts in compliance with the standard BS 6684.

### FOLDING THE PUSHCHAIR (fig.39, fig.40, fig.41, fig.42)

Before folding the pushchair, make sure that:

The seat is forward facing

The backrest is adjusted in the upright position

The canopy is folded

Push the button “A”, on the lower side of the right lever and keep pressed while sliding the levers, left and right, downwards. Fold the stroller. Ensure the locking device “B” is correctly engaged (fig.42).

**Note:** It is NOT possible to close the pushchair with the travel system accessories, the infant car seat and carrycot, fitted on the chassis.

### UNFOLD THE STROLLER (fig.43, fig.44, fig.45)

Press the folding lock button and then lift up the handlebar to open the folding lock.

Step on the lever, and then lift up the handlebar until the stroller is unfolded.

Make sure the pushchair has been opened correctly.

## **ASSEMBLY**

### **FITTING THE FOOTMUFF** (fig.46)

Insert the lower part of the footmuff on the seat of the chassis.

Secure the footmuff to the chassis of the pushchair.

### **FITTING THE PUSHCHAIR RAINCOVER** (fig.47)

Fit the raincover over the hood.

Fasten the front of the raincover to the chassis of the pushchair using the Velcro tabs.

## **USING THE TRAVEL SYSTEM ACCESSORIES**

**WARNING:** This vehicle has been designed for children of above 6 month age!

If you wish to use one of the accessories with which you can equip with your chassis car seat UP3 of the Group 0+ or carry cot UP3 developed for when your baby is small, pls. Operate it by following these instruction.

Remove the seat from the chassis (see the paragraph “INSTALL THE SEAT”).

### **USING THE INFANT CAR SEAT AND CARRYCOT TRAVEL SYSTEM ACCESSORIES** (fig.48, fig.49)

**IMPORTANT:** the travel system accessories must be secured to the chassis only in the parent facing position.<sup>8</sup>

### **CARRY COT** (fig.50, fig.51)

**Montage:** Align the carry cot with the adaptors at both side, and press until “click” sound.

**Remove:** Lift up the buttons of the adaptors with one finger at each side and lift up the seat to remove the carry cot.

### **ADJUST CANOPY** (fig.52, fig.53, fig.54)

Assembly (fig.52, 53)

Press the buttons at both side to adjust he handlebar of carry cot.

### **ADJUST THE BACKREST** (fig.55)

Lift up the adjusting Holder to adjust the backrest up, press the button situated on the upper part of the Holder and push the Holder down to adjust the backrest down.

**WARNING** Do not add a mattress thicker than 15 mm.

Hook the support bar to the frame to prevent swinging movement of the carrycot when using it on uneven terrains.( fig.56)

### **CAR SEAT** (fig.57, fig.58)

**Montage:** Align the carry cot with the adaptors at both side, and press until “click” sound.

**Remove:** Lift up the buttons of the adaptors with one finger at each side and lift up the seat to remove the car seat.

## WARNING

WARNING: This stroller is not suitable for children under 6 months or children with a weight over 15 Kg.

WARNING: The carrycot is only suitable for a child who cannot sit up unaided.

WARNING: Ensure that the users are aware of the exact function of the stroller.

WARNING: Assembly and adjustments of the stroller have to be made only by adults.

WARNING: For children under 6 months, use always and only the stroller in combination with following complementary equipment: carrycot and car seat group 0+.

WARNING: If using any complementary equipment, ensure that it is correctly fasten.

WARNING: Never leave the child in the stroller alone or unattended.

WARNING: Always secure the child with the proper belts.

WARNING: Adjust the belts at every use.

WARNING: Always use the crotch strap in combination with the waist belt.

WARNING: Ensure that children are distant before making any adjustments.

WARNING: Do not make any operation of closing or opening the stroller with a child in it.

WARNING: Do not transport more than one child at a time.

WARNING: Please ensure that the brakes are locked from both sides when parking the stroller.

WARNING: Pay attention when moving up or down any platforms.

WARNING: The brake does not guarantee an optimal hold in steep slopes. Therefore never leave the stroller on a sloping ground with a child sitting or lying in the stroller.

WARNING: Do not use if any part is broken, torn or missing.

WARNING: Any load attached to the handle affects the stability of the stroller.

WARNING: Do not use any components, accessories or spare parts not supplied by the supplier.

WARNING: Overloading or carrying too high and too wide items can lead to unexpected circumstances.

WARNING: Take out the child and fold/close the stroller when going up/down many stairs, escalators or steep slopes.

WARNING: Do not use the stroller differently from what it has been designed for.

WARNING: Do not let children play unattended near the stroller .

WARNING: Hold your stroller while travelling with public transportations on roads or railways. Even when the breaks are activated the movements of the vehicle could cause unexpected movements of the stroller.

WARNING: If you leave the stroller for long sun exposure, wait until it has been cooled before putting the child into it.

WARNING: Never leave the canopy raised with the rain cover fixed when inside, in a heated environment or close to a heat source. There is risk for the child suffering of excessive heat.

WARNING: Long sun exposure could cause colour changes of fabrics and materials.

WARNING: Store the stroller in a dry environment.

WARNING: Infants and young children can suffocate and die if their faces are in or next to a plastic bag. Discard the plastic bags immediately. Keep the plastic bags away from children, infants, crib beds, playpens or carriages.

WARNING: Avoid insert fingers into the mechanisms.

WARNING: Pay attention to the traffic when crossing the roads.

WARNING: Ensure that all screws are tightened.

WARNING: Do not stand on the axles between the wheels. This is unsafe and could damage the stroller.

WARNING: Do not add a mattress thicker than 15 mm.

WARNING: Do not change the position of the seat while a child is seated. Prevent the child from falling and being injured.

WARNING: This stroller is designed as a walking stroller. We do not recommend running, roller

## WARNING

blading, or other such activities with this stroller.

**WARNING:** Keep the stroller away from open flames and other heat sources, such as electrical or gas heaters, etc.

**WARNING:** Ensure that the pram body, seat unit and complementary equipment (carrycot and car seat group 0+) are correctly fasten before use.

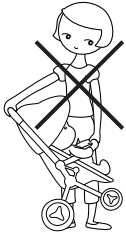

### **DO NOT MOVE OR LIFT THE STROLLER WHEN A CHILD IS SITTING IN THE STROLLER**

Even the stroller is unoccupied, it may cause to strumble.

### **NEVER LEAVE THE CHILD UNATTENDED**

It may be dangerous to leave your child unattended.



### **NEVER LET A CHILD IS STANDING ON THE STROLLER**

The stroller is only intended for carting one child.



### **NEVER HANG THE GOODS ON THE HANDLEBAR OR THE SUN CANOPY**

Otherwise, it will cause the shape of the sun canopy in changing and out of balance.



### **PLEASE FASTEN THE SEAT BELTS AT ALL TIME**

The front handlebar cannot cnstraint a child effectively. The best way is fasten the seat belt and remaining 2 fingers width space.

## **FORMAL GUARANTEE**

The contents of this document as stated below will come into effect as from 01.01.2005 and replace, on every account and in full, any previous message referring to the guarantee provided by Foppa Pedretti S.p.A.

### **FORMAL GUARANTEE**

**Foppa Pedretti S.p.A.** the head office of which is located at n. 11 Via Volta, Grumello del Monte (Italy), guarantees directly to the Consumer that this brand new product is free of faults with regard to the materials, design and manufacture and that it complies with the characteristics as declared by the manufacturer.

This formal guarantee is valid in all Member Countries of the European Union and it neither excludes nor limits the Consumer's rights in accordance with mandatory measures provided for by the law with regard to the Retailer of the Product.

To take advantage of this formal guarantee, the **Consumer must return the faulty product to the Retailer**, presenting to the same the proof of purchase of the Product which must clearly show the Retailer's address, the date of purchase of the Product with the Retailer's stamp and signature and an indication of the Product itself or, alternatively, the receipt which must not have been altered and which must clearly show the same information as that referred to above.

The formal guarantee is valid for twelve (12) months from the date of purchase of the Product. During this period, **Foppa Pedretti S.p.A.** will repair or replace the faulty product, at its own discretion. The formal guarantee is granted to the end buyer of the Product (Consumer) and it neither excludes nor limits the mandatory rights of the Consumer as provided for by the law and/or the rights that the Consumer may have with regard to the Dealer/Retailer of the Product.

### **EXCLUSIONS TO THE FORMAL GUARANTEE.**

The formal guarantee is excluded in the case of damage caused to the Product for the following reasons: if the product is used in a way that does not comply with the information contained in the use and assembly instruction sheet, if the product is knocked or dropped, if the Product is exposed to humidity or extreme heat or environmental conditions, or to sudden changes in the same, corrosion, oxidization, unauthorized alterations or repairs to the Product, repairs using unauthorised spare parts, improper use, improper maintenance or failure to carry out the same, improper maintenance compared to the information given on the use and assembly instruction sheet, incorrect assembly, accidents, damage caused by food or drink, damage caused by chemical products, cases of force majeure.

In any case, **Foppa Pedretti S.p.A.** declines all responsibility for damage caused to persons or to property, other than the Product, when such damage is caused by a failure to comply with the instructions/advice/warnings contained in the manual or, alternatively, in the use and assembly instruction sheet provided with each Product for the owner/user. (Purely as an example, in the case of a cot: "Check your baby constantly. Make sure that the sheets and blankets do not cover the baby's head...").

Furthermore, **Foppa Pedretti S.p.A.** declines all responsibility for damage to persons and to property when the breakage of its products is due to a deterioration in the components of the Product that are subject to wear. All the components of the Product made of plastic are considered to be components subject to wear.

## MONTAGE

**Note importante :** les images et les instructions contenues dans ce mode d'emploi se réfèrent à un modèle spécifique de poussette ; les composants et les fonctions décrites peuvent varier en fonction du modèle choisi.

### MONTAGE DES ROUES AVANT (fig.1, fig.2, fig.3, fig.4, fig.5)

Insérer l'axe de la roue dans la douille au centre du support des roues (fig.2).

Presser le bouton vers le bas pour bloquer le mouvement pirouettant. Soulever le bouton vers le haut pour activer le mouvement pirouettant.

Appuyer sur le bouton, côté intérieur, pour enlever les roues (fig.5).

### MONTAGE DES ROUES ARRIÈRE (fig.6, fig.7, fig.8, fig.9, fig.10)

Insérer le groupe roues arrière à la structure, jusqu'à son enclenchement complet. Vérifier que le support est correctement accroché des deux côtés du châssis.

Le support des roues est correctement monté quand les broches métalliques se bloquent dans les orifices présents sur les tubes de la structure (fig.9).

Assembler les roues arrière sur l'axe porte roues du châssis support roues arrière, dans la direction indiquée par la flèche. Appuyer sur le bouton au centre de la roue et tirer simultanément la roue pour l'enlever de l'axe (fig.10).

### OUVRIR LA POUSSETTE (fig.11, fig.12, fig.13)

Appuyer sur le bouton de déblocage et déplier la poussette en saisissant le guidon pour l'ouvrir.

Déplier la poussette jusqu'à son ouverture complète.

S'assurer que la poussette est correctement ouverte.

### FREIN DE STATIONNEMENT (fig.14)

**Déverrouillage du frein:** appuyer sur le levier du frein, pousser légèrement en avant la poussette pour vérifier que le frein est correctement enclenché.

**Déverrouillage du frein:** Pour désactiver le frein, soulever le levier « frein » comme indiqué sur la figure.

### AJUSTEMENT DU GUIDON (fig.15)

Appuyer sur les deux boutons latéraux du guidon et le tourner dans la position souhaitée.

### MONTAGE APPUI-BRAS DE PROTECTION (fig.16, fig.147, fig.18, fig.19, fig.20)

**Montage:** Aligner l'accoudoir et l'introduire dans son logement des deux côtés, jusqu'à entendre un dé clic d'embrayage.

**Démontage:** appuyer sur le bouton « A » des deux côtés de l'accoudoir et soulever simultanément vers le haut l'accoudoir pour le bouger (fig.18).

**Ouverture d'un seul côté:** appuyer sur le bouton A d'un côté de l'accoudoir et le soulever vers le haut pour l'ouvrir .

Appuyer sur les boutons « A » des deux côtés pour régler la hauteur de l'accoudoir (fig.20).

### INSTALLATION DU SIÈGE (fig.21, fig.22, fig.23, fig.24)

Aligner les crochets de l'assise avec les adaptateurs correspondants, appuyer vers le bas, un clic vous indiquera l'enclenchement correct. Avant l'utilisation, vérifier toujours que l'accessoire est correctement accroché des deux côtés. En soulevant l'assise, il ne doit pas se décrocher.

Soulever le levier sur l'adaptateur des deux côtés et soulever l'assise pour l'enlever de son logement.



## MONTAGE

### RÉGLAGE DE LA CAPOTE

Remonter la capote selon vos exigences pour protéger bébé des rayons solaires.

Attention: Bébé a une peau très sensible, les peaux des bébés ne doivent JAMAIS être exposées directement aux rayons solaires, assurez-vous toujours que la capote a été ajustée correctement. Retirer la partie postérieure de la capote pour l'utiliser comme protège-soleil (fig.32).

### MONTAGGIO (fig.24, fig.25, fig.26)

#### OUVERTURE DE LA CAPOTE (fig.27, fig.28)

Comme illustré sur la figure, déplier la capote et appuyer sur les leviers "A".

#### FERMETURE DE LA CAPOTE (fig.29, fig.30, fig.31)

Soulever les deux leviers "A" et seulement à ce moment vous pouvez refermer la capote (fig. 31).

**IMPORTANT :** ne jamais refermer la capote sans avoir avant soulevé les leviers "

### RÉGLAGE REPOSE-PIEDS (fig.33)

Appuyer sur les boutons "A" et régler le repose-pieds dans la position souhaitée.

### INCLINER LE DOSSIER (fig.34)

Pour soulever le dossier, saisir la sangle de réglage d'une main et avec l'autre faire glisser le dispositif de réglage "a" vers le dossier.

Pour incliner le dossier, appuyer sur le bouton au centre du dispositif de réglage "b" et le faire glisser vers le bas.

### SIÈGE RÉVERSIBLE (fig.35, fig.36, fig.37)

Soulever des deux côtés sur les boutons "A" et retirer le siège en le soulevant.

On peut orienter le siège face route ou face parent.

Repositionner le siège sur le châssis de la poussette, se reporter au paragraphe "installation du siège » pour un montage correct.

### ENTREJAMBE DE SÉCURITÉ (fig.38)

Verrouiller le frein avant de placer l'enfant.

**Décrocher la boucle:** appuyer sur le bouton "A" et enlever les composants.

**Accrocher la boucle:** en insérant la partie "a" dans la partie "b", un clic indiquera que l'enclenchement a été effectué correctement.

**AVERTISSEMENT:** La ceinture abdominale est pourvue de deux anneaux latéraux qui devront être utilisés pour des ceintures supplémentaires en conformité à la norme BS 6684.

### PLIAGE DE LA POUSSETTE (fig.39, fig.40, fig.41, fig.42)

Avant de plier la poussette il faut s'assurer que:

- Le siège est orienté face route.
- Le dossier se trouve dans la position verticale.
- La capote est pliée.

Appuyer sur le bouton « A » sur le bas du levier droit et, tout en le gardant enfoncé, faire glisser les deux leviers, le droit et le gauche, vers le haut. Refermer la poussette.

Vérifier que le dispositif de fermeture « B » soit bien accroché (fig.42).

**Avis:** il n'est PAS possible de plier la poussette avec les compléments, siège auto et nacelle accrochés au châssis.

## **MONTAGE**

### **OUVRIR LA POUSSETTE** (fig.43, fig.44, fig.45)

Appuyer sur le bouton de déblocage et déplier la poussette en saisissant le guidon pour l'ouvrir.  
Déplier la poussette jusqu'à son ouverture complète.  
S'assurer que la poussette est correctement ouverte.

### **MONTAGE COUVRE-JAMBES** (fig.46)

Insérer le couvre-jambes sur le châssis siège, dans la partie inférieure.  
Fixer le couvre-jambes à la structure de la poussette.

### **MONTAGE HABILLAGE PLUIE DE LA POUSSETTE** (fig.47)

Ajuster l'habillage pluie sur la capote  
Accrocher les bandes en velcro à la structure de la poussette, dans la partie antérieure de l'habillage pluie.

## **EMPLOI DU COMPLÉMENT**

**ATTENTION:** Ce produit a été conçu pour des enfants âgés de plus de 6 mois !

Si vous voulez, vous pouvez utiliser un des accessoires suivants, adaptables à la poussette, au siège auto GROUPE 0+ ou à la nacelle. Ces accessoires sont adaptés pour une utilisation avec un nouveau-né. Suivre attentivement ce qui est indiqué ci-dessous.

Retirer le siège du châssis (se reporter au paragraphe Installation du siège).

### **EMPLOI DU COMPLÉMENT SIÈGE AUTO OU NACELLE** (fig.48, fig.49)

**IMPORTANT:** les compléments doivent être accrochés au châssis exclusivement tournés face parent.

### **NACELLE** (fig.50, fig.51)

**Montage:** Aligner les crochets de la nacelle avec les adaptateurs correspondants, appuyer vers le bas, un clic vous indiquera l'enclenchement correct. Avant l'utilisation, vérifier toujours que l'accessoire est correctement accroché des deux côtés. En soulevant la nacelle, il ne doit pas se décrocher.

**Démontage :** Soulever le levier sur l'adaptateur des deux côtés et soulever la nacelle pour l'enlever de son logement.

### **RÉGLAGE DE LA CAPOTE** (fig.52, fig.53, fig.54)

Montage (fig.52, 53)

Appuyer sur les boutons des deux côtés, et régler la capote de la nacelle dans la position souhaitée.

### **RÉGLAGE DU DOSSIER** (fig.55)

Soulever vers le haut le dispositif de réglage pour incliner le dossier de la nacelle vers le haut.  
Appuyer sur le bouton et abaisser le dispositif de réglage pour incliner le dossier de la nacelle vers le bas.

**ATTENTION:** Ne pas ajouter de matelas supplémentaire d'une épaisseur supérieure à 15 mm.

Accrocher la barre de support au châssis pour empêcher le mouvement de la nacelle lors de son utilisation sur terrains accidentés. (fig.56)

### **SIÈGE AUTO** (fig.57, fig.58)

**Montage:** Aligner les crochets du siège auto avec les adaptateurs correspondants, appuyer vers

## EMPLOI DU COMPLÈMENT

le bas, un clic vous indiquera l'enclenchement correct. Avant l'utilisation, vérifier toujours que l'accessoire est correctement accroché des deux côtés. En soulevant le siège auto il ne doit pas se décrocher.

**Démontage:** Soulever le levier sur l'adaptateur des deux côtés et soulever le siège auto pour l'enlever de son logement.

## MISES EN GARDE

**MISE EN GARDE:** La poussette est adaptée aux enfants âgés de plus de 6 mois et avec un poids maximum de 15 kg.

**MISE EN GARDE:** La nacelle est adaptée aux enfants jusqu'à 6 mois ou tant qu'ils ne tiennent pas assis seuls.

**MISE EN GARDE:** S'assurer que les utilisateurs de la poussette connaissent bien le fonctionnement.

**MISE EN GARDE:** Le montage et les réglages doivent être effectués exclusivement par un adulte.

**MISE EN GARDE:** Pour des enfants âgés de moins de 6 mois, utiliser toujours et seulement la poussette avec les accessoires suivants fixés : nacelle ou siège auto groupe 0+.

**MISE EN GARDE:** Si la poussette est utilisée avec l'accessoire, vérifier l'enclenchement correct.

**MISE EN GARDE:** Ne laissez jamais votre enfant seul sans surveillance dans la poussette.

**MISE EN GARDE:** Attacher toujours l'enfant avec les ceintures de sécurité prévues à cet effet.

**MISE EN GARDE:** Réglez les ceintures à chaque utilisation.

**MISE EN GARDE:** Utiliser toujours la ceinture correctement attachée, entre-jambes, diagonalement ventrale.

**MISE EN GARDE:** Assurez-vous que vos enfants sont loin avant d'effectuer les réglages.

**MISE EN GARDE:** Ne pas effectuer les opérations de fermeture et d'ouverture de la poussette avec l'enfant à bord.

**MISE EN GARDE:** Ne pas transporter plus d'un enfant à la fois.

**MISE EN GARDE:** Utilisez toujours les freins quand la poussette est arrêtée ou laissée sans surveillance.

**MISE EN GARDE:** Soyez prudents lorsque vous montez ou descendez les trottoirs.

**MISE EN GARDE:** Ne jamais laisser la poussette sur des terrains en pente, avec l'enfant dedans et avec le frein enclenché.

**MISE EN GARDE:** Le frein ne garantit pas un très bon freinage en pente raide.

**MISE EN GARDE:** Ne pas utiliser la poussette si un composant a été perdu ou endommagé.

**MISE EN GARDE:** Une surcharge, un pliage/fermeture incorrect et une utilisation inadaptée des accessoires peuvent endommager ou casser la poussette.

**MISE EN GARDE:** Ne pas utiliser de composants, accessoires et pièces de rechange non fournis par le fabricant.

**MISE EN GARDE:** Ne pas accrocher de sacs ou paquets à la poignée, pouvant déséquilibrer la poussette et la rendre dangereuse.

**MISE EN GARDE:** Retirer votre enfant de la poussette et pliez-la/fermez-la lorsque vous montez ou descendez les escaliers, escalators ou perrons.

**MISE EN GARDE:** Ne pas se servir de la poussette pour une utilisation différente de celle pour laquelle elle a été conçue.

**MISE EN GARDE:** Ne laissez pas votre enfant jouer avec la poussette ou grimper dessus.

**MISE EN GARDE:** Tenez votre poussette pendant vos voyages en moyens de transport routiers ou ferroviaires. Même si les freins sont enclenchés, le mouvement du véhicule peut provoquer le mouvement de la poussette.

## **MISES EN GARDE**

**MISE EN GARDE:** Si vous laissez la poussette longtemps au soleil, attendez qu'elle refroidisse avant d'y mettre votre enfant.

**MISE EN GARDE:** Ne jamais laisser la capote ouverte dans la maison ou dans une pièce surchauffée ou près d'une source de chaleur, avec l'habillage pluie monté, l'enfant pourrait souffrir de la chaleur excessive.

**MISE EN GARDE:** L'exposition prolongée au soleil pourrait causer des changements de couleur des matériaux et tissus.

**MISE EN GARDE:** Conserver le produit dans un endroit sec.

**MISE EN GARDE:** Tenir les sacs en plastique loin de l'enfant pour éviter les risques d'étouffement.

**MISE EN GARDE:** Éviter d'introduire les doigts dans les mécanismes.

**MISE EN GARDE:** Prêtez une grande attention à la circulation, lorsque vous traversez la rue.

**MISE EN GARDE:** Vérifiez périodiquement qu'il n'y ait pas de dispositifs desserrés ou endommagés

**MISE EN GARDE:** Ne laissez pas votre enfant monter avec ses pieds sur l'axe des roues. C'est très dangereux et cela pourrait aussi endommager la structure.

**MISE EN GARDE:** Ne pas utiliser de matelas d'une épaisseur supérieure à 15 mm.

**MISE EN GARDE:** Ne pas changer l'orientation de l'assise, avec l'enfant à l'intérieur de la poussette.

**MISE EN GARDE:** Cette poussette est conçue pour une utilisation standard. Ne pas l'utiliser avec des Roller blades ou pour d'autres activités sportives similaires.

**MISE EN GARDE:** Faites attention de ne pas mettre le produit à proximité d'appareils électriques, poêles, ou d'autres objets pouvant provoquer des flammes.

**MISE EN GARDE:** S'assurer que tous les dispositifs et tous les accessoires, assise de la poussette, siège auto, nacelle, sont correctement fixés avant d'utiliser le produit.

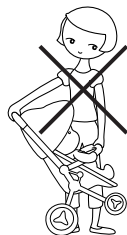

### **NE JAMAIS SOULEVER LA POUSSETTE AVEC L'ENFANT À L'INTÉRIEUR**

De toute façon, soulever la poussette comme indiqué, même sans enfant à l'intérieur, cela peut provoquer des chutes ou vous faire perdre l'équilibre en cas de heurt.



### **NE JAMAIS LAISSER L'ENFANT SEUL ET SANS SURVEILLANCE**

Cela peut être dangereux de laisser l'enfant seul et sans surveillance.



### **NE JAMAIS PERMETTRE À L'ENFANT DE SE METTRE DEBOUT SUR LA POUSSETTE**

La poussette est conçue pour le transport d'un seul enfant.



### **NE JAMAIS ACCROCHER VOTRE SAC AU GUIDON OU PLACER VOTRE SAC SUR LA CAPOTE**

Une surcharge de sacs peut rendre la poussette instable, ce qui cause de graves risques pour la sécurité de l'enfant.



### **ATTACHER TOUJOURS L'ENFANT AVEC LA CEINTURE DE SÉCURITÉ**

L'appui-bras avant ne suffit pas pour garantir la sécurité de votre enfant, assurez-vous qu'il est toujours attaché et que sa ceinture est correctement réglée. Un réglage correct permet d'introduire deux doigts entre la ceinture et l'enfant.

## GARANTIE CONVENTIONNELLE

Le contenu indiqué ci-dessous entrera en vigueur à partir du 01.01.2005 et substitue à tout titre et entièrement tout message antérieur concernant la garantie Foppa Pedretti S.p.A.

### **GARANTIE CONVENTIONNELLE**

Foppa Pedretti S.p.A. ayant siège à Grumello del Monte (Italie) via Volta 11, garantit directement au consommateur ce produit, neuf de fabrication et sans défauts de matériaux, de projet et de fabrication et qu'il est conforme aux caractéristiques qu'elle déclare.

La présente garantie conventionnelle est valable dans tous les pays membres de l'union européenne, elle n'exclut ni ne limite les droits du consommateur conformément aux normes impératives en vigueur en ce qui concerne le vendeur du Produit.

Pour bénéficier de cette garantie conventionnelle, le **Consommateur devra ramener le Produit défectueux au vendeur**, en lui présentant la preuve de l'achat du produit sur lequel il résulte d'une façon lisible l'adresse du vendeur, la date de l'achat du produit, tampon et signature du vendeur et l'indication du produit même ou dans l'alternative, le ticket de caisse, non modifié sur lequel résultent clairement les mêmes informations.

La garantie conventionnelle a une validité de douze (12) mois à partir de la date de l'achat du produit. Pendant cette période **Foppa Pedretti S.p.A.** réparera ou substituera, selon son jugement, le produit défectueux.

La garantie conventionnelle est accordée à l'acheteur final du produit (consommateur) et n'exclut ni ne limite les droits impératifs du consommateur même, comme prévus par la loi et/ou les droits que le consommateur peut vanter contre le vendeur/revendeur du produit.

### **EXCLUSIONS DE LA GARANTIE CONVENTIONNELLE.**

La garantie conventionnelle exclut les dommages apportés au produit quand les causes sont les suivantes : usage non conforme aux dispositions contenues sur le feuillet d'instructions d'utilisation et montage, chocs et chutes, exposition du produit à l'humidité ou à des conditions thermiques ou ambiants extrêmes ou changement brusque de ces conditions, corrosions, oxydation, modifications ou réparations du produit non autorisées, réparations avec l'utilisation de pièces de rechange non autorisées, usage impropre, mauvais ou manque d'entretien, entretien impropre par rapport à ce qui est indiqué sur le feuillet d'instructions d'utilisation et montage, montage incorrect, accidents, action de nourriture ou de boisson, action de produits chimiques, causes de force majeure.

Dans tous les cas Foppa Pedretti S.p.A. décline toute responsabilité quant aux dommages aux personnes et aux choses divers au produit, quand ces dommages ont pour cause la négligence des dispositions, recommandations et avertissements contenus dans le manuel ou dans l'alternative sur le feuillet d'instructions utilisation et montage qui accompagne chaque Produit destiné au propriétaire utilisateur (comme par exemple dans le cas des lits d'enfant: "Surveillez constamment l'enfant. Contrôler que les draps et les couvertures ne couvrent pas la tête de l'enfant...").

Foppa Pedretti S.p.A. décline en outre toute responsabilité quant aux dommages aux personnes et aux choses quand la rupture de ses produits est causée par la détérioration des composants du Produit sujets à l'usure. Sont considérés comme composants sujets à l'usure tous les composants en matière plastique.

## MONTAGE

**Wichtiger Hinweis:** Die in diesem Heft enthaltenen Bilder und Anweisungen beziehen sich auf eine Produktversion des Buggy. Einige hier beschriebene Komponenten, Zubehör und Funktionen können je nach der von Ihnen gekauften Version variieren.

### MONTAGE DER VORDERRÄDER (Abb.1, Abb.2, Abb.3, Abb.4, Abb.5)

Vorderradhalterung in den Schlitz des Fahrgestells einschieben, bis sie vollständig eingerastet ist.

Auf korrekte Montage achten (Abb.2).

Radzapfen in die Buchse in der Mitte der Radhalterung einsetzen.

Knopf nach unten drücken, um die Drehbewegung zu blockieren. Den Knopf nach oben ziehen, um die Drehbewegung zu ermöglichen.

Knopf an der Innenseite drücken, um die Räder zu entfernen (Abb.5).

### MONTAGE DER Hinterräder (Abb.6, Abb.7, Abb.8, Abb.9, Abb.10)

Hinterräder auf die Radachsen des Hinterradrahmens bauen, in der durch den Pfeil angegebenen Richtung.

Hinterradbaugruppe in das Gestell einschieben, bis sie vollständig eingerastet ist. Prüfen, ob die Halterung an beiden Seiten des Gestells richtig eingerastet ist. Die Radhalterung ist richtig zusammengebaut, wenn die Metallstifte in die Löcher in die Löcher an den Gestellrohren einrasten (Abb.9).

Knopf in der Mitte des Rades drücken und gleichzeitig das Rad von der Achse ziehen (Abb.10).

### BUGGY AUFKLAPPEN (Abb.11, Abb.12, Abb.13)

Freigabeknopf drücken und Kinderwagen aufklappen, dazu am Griff anfassen.

Mit dem Fuß den hinteren Fußtritt betätigen und den Griff mit den Händen umfassen, um den Buggy vollständig aufzuklappen.

Sicherstellen, dass der Buggy vollständig geöffnet ist.

### HALTEBREMSE (Abb.14)

**Bremse aktivieren:** Den Bremshebel drücken, den Buggy leicht nach vorne drücken, um sicherzustellen, dass die Bremse korrekt aktiviert ist.

**Um die Bremse zu löschen:** wie in der Abbildung gezeigt den Hebel "Bremse" drücken sie.

### EINSTELLUNG DES GRIFFES (Abb.15)

Die beiden Druckknöpfe an der Seite des Griffes drücken und den Griff in die gewünschte Position.

### MONTAGE DER SCHUTZARMLEHNE (Abb.16, Abb.17, Abb.18, Abb.19, Abb.20)

**Montage:** Den Knopf auf der unteren Seite des rechten Hebels gedrückt halten und sowohl den rechten als auch den linken Hebel nach oben schieben. Den Buggy zusammenklappen.

Überprüfen, ob der Verschluss eingerastet ist.

**Demontage:** Drücken Sie den Knopf „A“ auf beiden Seiten des Sicherheitsbügels und ziehen Sie gleichzeitig den Bügel nach oben heraus, um ihn abzunehmen (Abb.18).

**Öffnung nur auf einer Seite:** Drücken Sie den Knopf "A" auf einer Seite des Sicherheitsbügels und ziehen sie den Bügel nach oben heraus, um ihn zu einer Seite aufzuklappen (Abb.20).

Die Knöpfe "A" auf beiden Seiten drücken, um die Höhe des Sicherheitsbügels einzustellen.

### INSTALLATION DES SITZES (Abb.21, Abb.22, Abb.23, Abb.24)

Kupplungen des Sitzes auf die entsprechenden Adapter ausrichten, nach unten drücken, ein Klicken zeigt das richtige Einrasten an. Vor Gebrauch stets prüfen, ob der Aufsatz an beiden Seiten richtig



## MONTAGE

eingerastet ist. Beim Anheben des Sitzes darf er sich nicht lösen.

Hebel am Adapter an beiden Seiten nach oben stellen und den Sitz aus dem Kinderwagen heben.

### EINSTELLUNG DER HAUBE

Die Haube nach Ihren Notwendigkeiten einstellen, um das Kind vor Sonnenstrahlen zu schützen.

**Achtung:** Das Kind hat eine empfindliche Haut. Das Kind NIE direkt den Sonnenstrahlen aussetzen. Stellen Sie immer sicher, dass Sie die Haube korrekt reguliert haben.

Den hinteren Teil der Haube für seine Verwendung als Sonnenschutz entfernen (Abb.32).

### MONTAGE (Abb.24, Abb.25, Abb.26)

#### AUFKLAPPEN DES VERDECKS (Abb.27, Abb.28)

Klappen Sie das Verdeck, wie in Abbildung gezeigt, auf und drücken Sie die Hebel "A".

#### ZUKLAPPEN DES VERDECKS (Abb.29, Abb.30, Abb.31)

Heben Sie beide Hebel "A" an, erst jetzt können Sie das Verdeck zuklappen (Abb. 31).

Wichtig: Klappen Sie das Verdeck niemals zu, ohne vorher die Hebel "A" anzuheben, das Verdeck könnte beschädigt werden.

### EINSTELLUNG DER FUßSTÜTZEN (Abb.33)

Die Druckknöpfe "A" drücken und die Fußstützen in der gewählten Position einstellen

### RÜCKENTEIL NEIGEN (Abb.34)

Um das Rückenteil anzuheben, mit einer Hand den Verstellgurt greifen und mit der anderen die Einstellvorrichtung "a" zum Rückenteil hin schieben.

Um das Rückenteil zu neigen, den Knopf in der Mitte der Einstellvorrichtung "b" drücken und nach unten schieben.

### DREHBARE SITZFLÄCHE (Abb.35, Abb.36, Abb.37)

Von beiden Seiten die Druckknöpfe "A" drücken und die Sitzfläche durch Anheben abnehmen.

Die Sitzfläche Richtung Straße oder Richtung Eltern ausrichten.

Die Sitzfläche wieder auf dem Rahmen des Buggy positionieren. Siehe Abschnitt "Einfügen der Sitzfläche" für eine korrekte Montage.

### SICHERHEITSGURTE (Abb. 38)

Die Bremse aktivieren, bevor das Kind untergebracht wird.

**Die Schnalle aushaken:** Das Kind im Buggy unterbringen und die Gurte je nach dem Körper des Kindes einstellen.

**Die Schnalle einhaken:** und dazu den Teil "a" in den Teil "b" einführen. Ein Klick wird Ihnen das korrekte Einrasten anzeigen.

**WARNUNG:** Der Bauchgurt ist mit 2 seitlichen Ringen ausgestattet, die, in Übereinstimmung mit der Norm BS 6684, für zusätzliche Gurte zu verwenden sind.

### VERSCHLIESSEN DES BUGGY (Abb.39, Abb.40, Abb.41, Abb.42)

Vor dem Schließen des Buggy sicherstellen, dass:

- Die Sitzfläche in Richtung Straße ausgerichtet ist.
- Das Rückenteil sich in vertikaler Position befindet.
- Die Haube geschlossen ist.

Den Knopf "A" auf der unteren Seite des rechten Hebels gedrückt halten und sowohl den rechten als auch den linken Hebel nach oben schieben. Den Buggy zusammenklappen.

## MONTAGE

Überprüfen, ob der Verschluss “B” eingerastet ist (Abb.42).

**Anmerkungen:** Es ist NICHT möglich, den Buggy mit den am Rahmen befestigten Zubehörteilen, Autokindersitz und Körbchen, zu schließen.

### BUGGY AUFKLAPPEN (Abb.43, Abb.44, Abb.45)

Freigabeknopf drücken und Kinderwagen aufklappen, dazu am Griff anfassen.

Mit dem Fuß den hinteren Fußtritt betätigen und den Griff mit den Händen umfassen, um den Buggy vollständig aufzuklappen.

Sicherstellen, dass der Buggy vollständig geöffnet ist.

### MONTAGE DER BEINABDECKUNG (Abb.46)

Die Beinabdeckung am Rahmen der Sitzfläche im unteren Teil herein ziehen.

Die Beinabdeckung am Rahmen des Buggy mit den automatischen Knöpfen anbringen.

### MONTAGE DES REGENSCHUTZES FÜR DEN BUGGY (Abb.47)

Den Regenschutz auf der Haube anbringen.

Die Enden mit Klettband am Rahmen des Buggy im vorderen Teil des Regenschutzes anbringen.

## VERWENDUNG MIT DEN ZUBEHÖRTEILEN

**ACHTUNG:** Dieses Produkt ist für den Gebrauch mit Kindern im Alter ab 6 Monate ausgelegt!

Wenn Sie möchten, können Sie eins der folgenden, zum Buggy passenden Aufsätze benutzen: die Babyschale GRUPPE 0+ oder die Babytragewanne. Diese Aufsätze wurden realisiert, um das Produkt mit einem Säugling verwenden zu können. Die folgenden Hinweise bitte sorgfältig beachten.

Die Sitzfläche vom Rahmen entfernen (siehe Absatz Einfügen der Sitzfläche)

### VERWENDUNG DES ZUBEHÖRTEILES AUTOKINDERSITZ ODER KÖRBCHEN (Abb.48, Abb.49)

**WICHTIG:** Die Zubehörteile können nur in Richtung Eltern am Rahmen angebracht werden.

### BABYTRAGEWANNE (Abb.50, Abb.51)

**Montage:** Kupplungen der Babytragewanne auf die entsprechenden Adapter ausrichten, nach unten drücken, ein Klicken zeigt das richtige Einrasten an. Vor Gebrauch stets prüfen, ob der Aufsatz an beiden Seiten richtig eingerastet ist. Beim Anheben der Babytragewanne darf sie sich nicht lösen.

**Demontage:** Hebel am Adapter an beiden Seiten nach oben stellen und die Babytragewanne aus dem Wagen heben.

### EINSTELLUNG DES VERDECKS (Abb.52, Abb.53, Abb.54)

Montage (Abb.52, 53)

Knöpfe auf beiden Seiten drücken, und Verdeck der Babytragewanne in der gewünschten Position einstellen.

### EINSTELLUNG DES RÜCKENTEILS (Abb.55)

Regler nach oben stellen, um das Rückenteil der Babytragewanne nach oben zu neigen.

Knopf drücken und Regler nach unten schieben, um das Rückenteil der Babytragewanne nach unten zu neigen.

**ACHTUNG:** Keine zusätzlichen Matratzen mit einer Dicke über 15 mm einlegen.

Haken Sie die Haltestange auf den Rahmen, um Schwenkbewegung der Babytragetasche, wenn Sie es auf unebenem Gelände zu verhindern. (fig.56)

## VERWENDUNG MIT DEN ZUBEHÖRTEILEN

### **MONTAGE DER BABYSCHALE** (Abb.57, Abb.58)

**Babyschale** : Kupplungen der Babyschale auf die entsprechenden Adapter ausrichten, nach unten drücken, ein Klicken zeigt das richtige Einrasten an. Vor Gebrauch stets prüfen, ob der Aufsatz an beiden Seiten richtig eingerastet ist. Beim Anheben der Babyschale darf sie sich nicht lösen.

**Demontage** : Hebel am Adapter an beiden Seiten nach oben stellen und die Babyschale aus dem Kinderwagen heben.

## WARNHINWEISE

**ACHTUNG:** Der Buggy ist nur für Kinder im Alter ab 6 Monaten und maximal 15 kg Gewicht geeignet.

**ACHTUNG:** Die Babytragewanne ist nur für Kinder im Alter bis 6 Monate geeignet, bzw. bis sie in der Lage sind, alleine zu sitzen.

**ACHTUNG:** Sicherstellen, dass den Benutzern des Buggys die Funktionsweise genau bekannt ist.

**ACHTUNG:** Montage und Einstellungen dürfen nur durch einen Erwachsenen vorgenommen werden.

**ACHTUNG:** Für Kinder im Alter unter 6 Monaten darf der Kinderwagen nur benutzt werden, wenn daran folgende Aufsätze richtig montiert sind: Babytragewanne oder Babyschale Gruppe 0+.

**ACHTUNG:** Wenn der Kinderwagen mit dem Aufsatz benutzt wird, stets auf richtiges Einrasten prüfen.

**ACHTUNG:** Lassen Sie Ihr Kind niemals allein ohne Aufsicht im Buggy.

**ACHTUNG:** Sichern Sie das Kind stets mit den entsprechenden Sicherheitsgurten.

**ACHTUNG:** Stellen Sie die Gurte bei jeder Benutzung ein.

**ACHTUNG:** Schritt-, Becken- und Brustgurt müssen stets richtig eingerastet sein.

**ACHTUNG:** Vergewissern Sie sich, dass Ihre Kinder nicht in der Nähe sind, wenn Sie Einstellungen vornehmen.

**ACHTUNG:** Buggy nicht zusammen- oder aufklappen, wenn sich das Kind darin befindet.

**ACHTUNG:** Nur jeweils ein Kind transportieren.

**ACHTUNG:** Benutzen Sie stets die Bremsen, wenn Sie den Buggy stehen oder unbeaufsichtigt lassen.

**ACHTUNG:** Seien Sie besonders vorsichtig beim Überwinden von Bordsteinen.

**ACHTUNG:** Buggy niemals in geneigtem Gelände mit dem Kind darin und angezogener Bremse stehen lassen.

**ACHTUNG:** Die Bremse gewährleistet kein optimales Bremsen bei starkem Gefälle.

**ACHTUNG:** Buggy nicht benutzen, wenn ein Bauteil fehlt oder beschädigt ist.

**ACHTUNG:** Der Buggy kann durch Überladung, unkorrektes Zusammenklappen und unangemessenen Gebrauch des Zubehörs beschädigt oder zerstört werden.

**ACHTUNG:** Nur vom Hersteller gelieferte Bauteile, Zubehör und Ersatzteile verwenden.

**ACHTUNG:** Keine Taschen oder Pakete an den Handgriff hängen, dadurch kann der Buggy ein gefährliches Ungleichgewicht bekommen.

**ACHTUNG:** Nehmen Sie Ihr Kind aus dem Buggy und klappen Sie diesen zusammen, wenn Sie Treppen, Rolltreppen oder Stufengänge begehen.

**ACHTUNG:** Buggy nur für den Zweck benutzen, für den er hergestellt wurde.

**ACHTUNG:** Lassen Sie Ihr Kind nicht mit dem Buggy spielen oder darauf klettern.

**ACHTUNG:** Halten Sie Ihren Buggy fest, wenn Sie mit dem Bus oder dem Zug fahren. Auch wenn die Bremsen angezogen sind, kann sich der Buggy durch die Bewegung des Fahrzeugs bewegen.

**ACHTUNG:** Wenn Sie den Buggy längere Zeit der Sonne aussetzen, lassen Sie ihn abkühlen, bevor

## WARNHINWEISE

Sie das Kind hineinsetzen.

**ACHTUNG:** Lassen Sie niemals im Haus oder in einem überheizten Raum oder in der Nähe einer Wärmequelle das Verdeck mit montiertem Regenschutz hochgeklappt, dadurch kann das Kind übermäßiger Wärme ausgesetzt werden.

**ACHTUNG:** Durch längere Sonnenbestrahlung können sich die Materialien und Bezugstoffe verfärben.

**ACHTUNG:** Produkt trocken lagern.

**ACHTUNG:** Plastikbeutel vom Kind fernhalten, um Erstickungsgefahren zu vermeiden.

**ACHTUNG:** Finger nicht in die mechanischen Teile stecken.

**ACHTUNG:** Achten Sie beim Überqueren der Straße aufmerksam auf den Verkehr.

**ACHTUNG:** Prüfen Sie regelmäßig, ob Teile gelöst oder beschädigt sind. Achtung: Lassen Sie das Kind nicht mit den Füßen auf die Radachse steigen. Dies ist sehr gefährlich und kann auch das Gestell beschädigen.

**ACHTUNG:** Keine Matratzen mit einer Dicke über 15 mm benutzen.

**ACHTUNG:** Ausrichtung des Sitzes nicht ändern, während sich das Kind im Buggy befindet.

**ACHTUNG:** Dieser Buggy ist für den normalen Gebrauch ausgelegt. Nicht mit Rollerblades oder für ähnliche Sportarten benutzen.

**ACHTUNG:** Halten Sie das Produkt von elektrischen Geräten, Öfen und offenem Feuer fern.

**ACHTUNG:** Vor Gebrauch des Produkts sicherstellen, dass alle Teile und Aufsätze, Buggysitz, Babyschale bzw. Babytragewanne, richtig eingerastet sind.

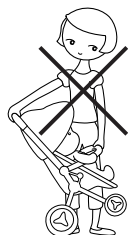

### **BUGGY NICHT MIT DEM KIND DARIN ANHEBEN**

Beim Anheben des Buggys in der dargestellten Weise können Sie, auch wenn sich kein Kind darin befindet, stürzen oder das Gleichgewicht verlieren, wenn Sie stolpern.



**LASSEN SIE DAS KIND NIEMALS ALLEIN UND UNBEAUF SICHTIGT**  
Es kann gefährlich sein, das Kind ohne Aufsicht allein zu lassen.

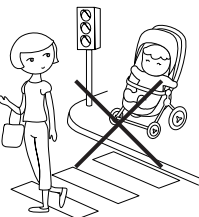

**ERLAUBEN SIE DEM KIND NIEMALS, SICH IM BUGGY AUFRECHT HINZUSTELLEN**

Der Buggy ist für den Transport nur eines Kindes ausgelegt.



**NIEMALS TASCHEN AN DEN GRIFF HÄNGEN ODER AUF DEM VERDECK ABLEGEN**

Durch Überladung mit Taschen kann der Buggy instabil und die Sicherheit des Kindes stark gefährdet werden.



**SICHERN SIE DAS KIND STETS MIT DEM SICHERHEITSGURT**

Der vordere Sicherheitsbügel ist nicht ausreichend, um die Sicherheit des Kindes zu gewährleisten, legen Sie stets den mitgelieferten Gurt an und stellen Sie ihn korrekt ein. Bei korrekter Einstellung sollten noch zwei Finger zwischen Gurt und Kind passen.



## VERTRAGSMÄSSIGE GARANTIE

Der unten angegebene Wortlaut tritt am 01.01.2005 in Kraft und ersetzt in jeder Weise und vollständig alle vorhergehenden Garantie-Mitteilungen der Foppa Pedretti S.p.A.

### VERTRAGSMÄSSIGE GARANTIE

Foppa Pedretti S.p.A. mit Sitz in Grumello del Monte (Italien) Via Volta 11, gewährleistet dem Verbraucher direkt, dass dieser fabrikneue Artikel keine Materialmängel in der Entwicklung und Herstellung aufweist und mit den vom Hersteller angegebenen Eigenschaften übereinstimmt.

Die vorliegende Garantie ist in allen Mitgliedstaaten der Europäischen Gemeinschaft gültig und schließt die gemäß den zwingenden Gesetzesnormen gültigen Verbraucherrechte weder aus noch werden diese dadurch eingeschränkt.

Um die vorliegende Garantie in Anspruch nehmen zu können, **muss der Verbraucher den fehlerhaften Artikel an den Verkäufer** zurücksenden und dabei einen Kaufbeleg vorlegen auf dem die Adresse des Verkäufers, das Kaufdatum mit Stempel und Unterschrift des Verkäufers zu erkennen ist, sowie die eigentliche Artikelbezeichnung, alternativ gilt auch der unveränderte Kassenbon auf dem die genannten Angaben klar zu erkennen sind.

Die vertragsmäßige Garantie hat eine Gültigkeit von zwölf (12) Monaten ab Kaufdatum. Während dieser Zeit repariert oder ersetzt Foppa Pedretti S.p.A. das fehlerhafte Teil nach eigenem Ermessen. Die vertragsmäßige Garantie wird dem Endabnehmer des Produktes (Verbraucher) gewährleistet und schließt die gemäß den zwingenden Gesetzesnormen gültigen Verbraucherrechte weder aus noch werden diese dadurch eingeschränkt, gleiches gilt für Rechte, die der Verbraucher gegenüber dem Verkäufer des Produktes geltend machen kann.

### AUSSCHLIESSUNGEN VON DER VERTRAGSMÄSSIGEN GARANTIE.

Die vertragsmäßige Garantie gilt nicht für Schäden am Produkt, die durch folgendes hervorgerufen werden: Nicht in den Gebrauchsanweisungen vorgesehener Gebrauch und Montage, Stöße und Stürze, Aussetzung extremer Raum- und Witterungsverhältnisse oder Feuchtigkeit oder plötzliche Veränderungen der Bedingungen, Korrosion, Oxidation, unerlaubte Veränderungen oder Reparaturen, Reparaturen mit unzulässigen Ersatzteilen, unsachgemäßer Gebrauch, schlechte oder fehlende Instandhaltung, unsachgemäße Instandhaltung oder nicht den Anweisungen entsprechend, unsachgemäße Montage, Unfälle, Auswirkungen von Lebensmitteln und Getränken, Auswirkungen von chemischen Produkten, höhere Gewalt.

In jedem Fall übernimmt Foppa Pedretti S.p.A keine Verantwortung für Schäden an Personen oder Sachen, die nicht vom Produkt hervorgerufen werden, sondern durch Nachlässigkeit gegenüber den Vorschriften, Empfehlungen, Anweisungen, die im Handbuch enthaltenen sind oder alternativ in der „Anleitung zum Gebrauch und zur Montage“, welche jedem Produkt anliegen und für den Besitzer/Benutzer bestimmt sind. (beispielsweise im Fall des Kinderbettchens: “Lassen Sie das Kind nicht unbeaufsichtigt. Achten Sie darauf, dass keine Laken oder Decken den Kopf des Kindes bedecken...”).

Foppa Pedretti S.p.A. übernimmt keine Verantwortung für Schäden an Personen oder Sachen, wenn die Beschädigung der Produkte durch eine Abnutzung der verschleißenden Produktbestandteile hervorgerufen wird. Als Verschleißteile gelten alle Bestandteile aus Plastik.

## **MONTAJE**

**Nota importante:** las imágenes e instrucciones contenidas en este manual se refieren a una versión de la silla de paseo, algunos componentes y algunas de las características descritas en este documento pueden variar dependiendo de la versión que haya adquirido.

### **MONTAJE DE LAS RUEDAS DELANTERAS** (fig.1, fig.2, fig.3, fig.4, fig.5)

Introduzca el soporte de las ruedas delanteras dentro de la abertura del chasis de manera que quede bien sujeto. Compruebe que quede bien montado (fig.2).

Introduzca el perno de la rueda en el casquillo en el centro del soporte de las ruedas.

Presione el pulsador hacia abajo para bloquear el movimiento pivotante. Levante el pulsador hacia arriba para activar el movimiento pivotante.

Presione el pulsador, en el lado interno, para quitar las ruedas (fig.5).

### **MONTAJE DE LAS RUEDAS TRASERAS** (fig.6, fig.7, fig.8, fig.9, fig.10)

Acople las ruedas traseras en el eje portaruedas del chasis de soporte de las ruedas traseras, en la dirección indicada por la flecha.

Introduzca el grupo ruedas trasero en la estructura presionándolo hasta que quede bien enganchado. Compruebe que el soporte haya quedado correctamente enganchado en ambos lados del chasis. El soporte de las ruedas está montado correctamente cuando los pasadores metálicos se bloquean en los orificios presentes en los tubos de la estructura (fig.9).

Presione el pulsador en el centro de la rueda y, al mismo tiempo, tire de la rueda para extraerla del eje (fig.10).

### **ENO DE ESTACIONAMIENTO** (fig.14)

**Accionar el freno:** Presionar la palanca del freno, empujar levemente el cochecito hacia adelante para verificar que el freno esté correctamente accionado.

**Para desactivar el freno:** haga levantar en la palanca “freno” como indicado en la figura.

### **REGULACIÓN DEL MANUBRIO** (fig.15)

Presionar ambos pulsadores a los costados del manubrio y girar el mismo en la posición deseada.

### **MONTAJE DEL BRAZO APOYABRAZOS DE PROTECCIÓN** (fig.16, fig.17, fig.18, fig.19, fig.20)

**Montaje:** Alinee el apoyabrazos e introdúzcalo en su alojamiento en ambos lados, un clic indicará que se ha enganchado correctamente.

**Desmontaje:** presione el pulsador “A” en ambos lados del apoyabrazos y al mismo tiempo empuje hacia arriba el apoyabrazos para extraerlo (fig.18).

**Apertura desde un solo lado:** presione el pulsador “A” en un lado del apoyabrazos y empuje el mismo hacia arriba para abrirlo por delante. Premere i pulsanti “A” da entrambi i lati, per regolare l’altezza del bracciolo (fig.20).

### **INSTALACIÓN DEL ASIENTO** (fig.21, fig.22, fig.23, fig.24)

Alinee los enganches del asiento con los correspondientes adaptadores y haga presión hacia abajo: un clic indica que el enganche se ha producido correctamente. Antes de usarlo, compruebe siempre que el complemento esté correctamente enganchado por ambos lados. Si se tira del asiento hacia arriba, no debe desengancharse.

Levante la palanca del adaptador por ambos lados y levante el asiento para quitarlo de su alojamiento.

### **REGULACIÓN DE LA CAPOTA**

Abrir la capota en base a vuestras necesidades para proteger al niño de los rayos solares.



## MONTAJE

**Atención:** el niño tiene una piel sensible, NO dejarlo nunca con exposición directa a los rayos solares, asegurarse siempre de haber regulado correctamente la capota.

Quitar la parte posterior de la capota, para el uso de la misma como sombrilla (fig.32).

**MONTAJE** (fig.24, fig.25, fig.26)

**APERTURA DE LA CAPOTA** (fig.27, fig.28)

Como se muestra en la figura, despliegue la capota y presione las palancas “A”.

**CIERRE DE LA CAPOTA** (fig.29, fig.30, fig.31)

Levante las dos palancas “A” y, solo entonces, cierre la capota (fig.31).

**Importante:** no cierre nunca la capota sin haber levantado las palancas “A” porque se puede dañar la capota.

**REGULACIÓN DEL APOYA PIES** (fig.33)

Presionar los pulsadores “A” y regular el apoya pies en la posición elegida.

**RECLINACIÓN DEL RESPALDO** (fig.34)

Para levantar el respaldo, sujete con una mano la correa de regulación y con la otra deslice el dispositivo de regulación “a” hacia el respaldo.

Para reclinar el respaldo, presione el pulsador en el centro del dispositivo de regulación “b” y deslícelo hacia abajo.

**SILLA REVERSIBLE** (fig.35, fig.36, fig.37)

Levantar, de ambos lados, los pulsadores “A” y quitar el asiento levantándolo.

Orientar el asiento con el frente hacia la calle o hacia el padre.

Colocar nuevamente el asiento en el chasis del cochecito, véase el párrafo “introducción del asiento” para efectuar un montaje correcto.

**EMBRAGADURA DE SEGURIDAD** (fig.38)

Accionar el freno antes de colocar el niño.

**Desenganchar la hebilla:** presionar el pulsador “A” y extraer los componentes.

**Enganchar la hebilla:** introduciendo la parte “a” en la parte “b”, un click indicará el enganche correcto.

**ADVERTENCIA:** El cinturón abdominal está dotado de 2 anillos laterales para utilizarlo con cinturones adicionales conformes a la norma BS 6684.

**CIERRE DEL COCHECITO** (fig.39, fig.40, fig.41, fig.42)

Antes de cerrar el cochecito asegurarse que:

- El asiento esté orientado con frente hacia la calle
- El respaldo esté regulado en la posición vertical
- La capota esté cerrada

Presione el pulsador “A”, en el lado inferior de la palanca derecha y, manteniéndolo presionado, deslice ambas palancas, derecha e izquierda, hacia arriba. Cierre la silla de paseo.

Controle que el dispositivo de cierre “B” esté enganchado (fig.42).

Nota: NO es posible cerrar el cochecito con los complementos, silla para auto y navecilla enganchados al chasis.

## **MONTAJE**

### **APERTURA DE LA SILLA DE PASEO** (fig.43, fig.44, fig.45)

Presione el pulsador de desbloqueo y despliegue la silla de paseo sujetándola por el manillar. Abra completamente la silla de paseo apoyando el pie en la plataforma trasera y sujetando el manillar. Compruebe que la silla de paseo esté correctamente abierta.

### **MONTAJE DEL CUBRE PIERNAS** (fig.46)

Introducir el cubre piernas en el chasis del asiento, en la parte inferior. Fijar el cubre piernas a la estructura del cochecito.

### **MONTAJE DE LA CAPOTA PARA LLUVIA DEL COCHECITO** (fig.47)

Calzar la capota para lluvia sobre la capota.

Enganchar los bordes con velcro en la parte posterior de la capota para lluvia.

Enganchar los bordes con velcro, a la estructura del cochecito, en la parte anterior de la capota para lluvia.

## **USO CON LOS COMPLEMENTOS**

**ATENCIÓN:** ¡Este producto se ha diseñado para usarse con niños de edad superior a 6 meses!

Si lo desea, puede utilizar uno de los siguientes complementos adecuados para la silla de paseo: la sillita para coche GRUPO 0+ o el capazo. Estos complementos han sido concebidos para poder utilizar la silla de paseo con un recién nacido. Respete escrupulosamente las siguientes instrucciones.

Quitar el asiento del chasis (véase el párrafo Introducción del asiento).

### **USO DEL COMPLEMENTO SILLITA PARA AUTO O NAVECILLA** (fig.48 fig.49)

**IMPORTANTE:** los componentes deben ser enganchedos al chasis sólo orientados de frente al padre.

### **CAPAZO** (fig.50, Fig.51)

**Montaje :** Alinee los enganches del capazo con los correspondientes adaptadores y haga presión hacia abajo: un clic indica que el enganche se ha producido correctamente. Antes de usarlo, compruebe siempre que el complemento esté correctamente enganchedo por ambos lados. Cuando se tira del capazo hacia arriba, no debe desengancharse.

**Desmontaje :** Levante la palanca del adaptador por ambos lados y levante el capazo para quitarlo de su alojamiento.

### **REGULACIÓN DE LA CAPOTA** (fig.52, fig.53, fig.54)

Montaje (fig.52, 53)

Presione los pulsadores por ambos lados, y ponga la capota del capazo en la posición deseada.

### **REGULACIÓN DEL RESPALDO** (fig.55)

Mueva el dispositivo de regulación hacia arriba para subir el respaldo del capazo.

Presione el pulsador y mueva el dispositivo de regulación hacia abajo para bajar el respaldo del capazo.

**ATENCIÓN :**No añada un colchón complementario de más de 15 mm de espesor.

Enganche la barra de soporte a la estructura para evitar el movimiento de balanceo de la cuna portátil cuando la utilice en terrenos irregulares. (fig.56)

### **MONTAJE DE LA SILLITA PARA COCHE** (fig.57, fig.58)

**Sillita para coche :** Alinee los enganches de la sillita para coche con los correspondientes adaptadores

## USO CON LOS COMPLEMENTOS

y haga presión **hacia abajo**: un clic le indicará que el enganche se ha producido correctamente. Antes de usarlo, compruebe siempre que el complemento esté correctamente enganchado por ambos lados. Cuando tira de la sillita para coche hacia arriba, no debe desengancharse.

**Desmontaje** : Levante la palanca del adaptador por ambos lados y levante la sillita para coche para quitarla de su alojamiento.

## ADVERTENCIAS

ADVERTENCIA: Esta silla de paseo es adecuada para niños de edad superior a 6 meses y peso máximo de 15 kg.

ADVERTENCIA: El capazo es adecuado para niños de hasta 6 meses de edad o hasta que pueden mantenerse sentados por sí solos.

ADVERTENCIA: Asegúrese de que los usuarios de la silla de paseo conozcan exactamente cómo funciona.

ADVERTENCIA: El montaje y las regulaciones deben ser efectuados solo por adultos.

ADVERTENCIA: Para niños de edad inferior a 6 meses, use única y exclusivamente la silla de paseo equipada con los siguientes complementos: capazo o sillita para coche grupo 0+.

ADVERTENCIA: Si la silla de paseo se utiliza con un complemento, compruebe que esté correctamente enganchado.

ADVERTENCIA: No deje nunca al niño solo y sin vigilancia en la silla de paseo.

ADVERTENCIA: Sujete siempre al niño con los correspondientes cinturones de seguridad.

ADVERTENCIA: Regule los cinturones de seguridad cada vez que los use.

ADVERTENCIA: Use siempre los cinturones de seguridad correctamente enganchados, el cinturón inguinal, el abdominal y el pectoral.

ADVERTENCIA: Antes de efectuar cualquier regulación, compruebe que no haya niños alrededor.

ADVERTENCIA: No abra ni cierre la silla de paseo con el niño sentado.

ADVERTENCIA: No transporte más de un niño a la vez.

ADVERTENCIA: Ponga siempre los frenos cuando la silla de paseo esté parada o la deje sin vigilancia.

ADVERTENCIA: Suba y baje de las aceras con cuidado.

ADVERTENCIA: No deje nunca la silla de paseo en pendientes con el niño sentado aunque haya accionado el freno.

ADVERTENCIA: El freno no garantiza el bloqueo absoluto de la silla de paseo en pendientes pronunciadas.

ADVERTENCIA: No use la silla de paseo si uno de sus componentes se ha perdido o está dañado.

ADVERTENCIA: Una carga excesiva, el cierre incorrecto y el uso inapropiado de los accesorios pueden dañar o romper la silla de paseo.

ADVERTENCIA: No utilice componentes, accesorios o repuestos no suministrados por el fabricante.

ADVERTENCIA: No cuelgue bolsos o paquetes en el manillar ya que pueden desequilibrar la silla de paseo y provocar situaciones peligrosas.

ADVERTENCIA: Quite al niño de la silla de paseo y ciérrela para subir o bajar escaleras, escaleras mecánicas, o escalinatas.

ADVERTENCIA: No utilice la silla de paseo para un uso diferente al previsto.

ADVERTENCIA: No deje que su niño juegue con la silla de paseo o se suba encima de ella.

ADVERTENCIA: Sujete la silla de paseo cuando viaje con medios de transporte por carretera o trenes. Aunque los frenos estén accionados, el movimiento del vehículo puede provocar que la silla de paseo se mueva.

ADVERTENCIA: Si deja la silla de paseo expuesta al sol durante mucho tiempo, espere a que se enfríe antes de sentar al niño.

## ADVERTENCIAS

**ADVERTENCIA:** No deje nunca la capota abierta con el protector de lluvia montado en la casa, en un ambiente caliente o cerca de una fuente de calor porque el niño podría sentir un calor excesivo.

**ADVERTENCIA:** La exposición prolongada al sol puede provocar cambios de color en los materiales y tejidos.

**ADVERTENCIA:** Guarde el producto en un lugar seco.

**ADVERTENCIA:** Mantenga las bolsas de plástico fuera del alcance del niño, para evitar el riesgo de asfixia.

**ADVERTENCIA:** No introduzca los dedos en los mecanismos.

**ADVERTENCIA:** Preste mucha atención al tráfico cuando cruce la calle.

**ADVERTENCIA:** Controle periódicamente que no haya dispositivos flojos o dañados.

**ADVERTENCIA:** No deje que el niño se ponga en pie sobre el eje de las ruedas. Esto es muy peligroso y se puede dañar también la estructura.

**ADVERTENCIA:** No utilice un colchón con espesor superior a 15 mm.

**ADVERTENCIA:** No cambie la orientación del asiento con el niño sentado en la silla de paseo.

**ADVERTENCIA:** Esta silla de paseo se ha diseñado para un uso normal. No la utilice con patines o para otras actividades deportivas similares.

**ADVERTENCIA:** No ponga el producto cerca de equipos eléctricos, estufas, ni de otros objetos que puedan provocar llamas.

**ADVERTENCIA:** Compruebe que todos los dispositivos y todos los complementos, como el asiento de la silla de paseo, la sillita para coche o el capazo, estén bien enganchados antes de usar el producto.

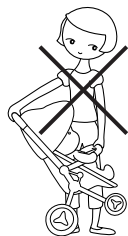

### **NO LEVANTE NUNCA LA SILLA DE PASEO CON EL NIÑO EN SU INTERIOR**

En cualquier caso, levantar la silla de paseo de la manera ilustrada en la figura, incluso sin el niño sentado en ella, puede hacerle caer o perder el equilibrio si tropieza.



### **NO DEJE NUNCA AL NIÑO SOLO Y SIN VIGILANCIA**

Es peligroso dejar al niño solo y sin vigilancia.

### **NO PERMITA NUNCA QUE EL NIÑO SE PONGA EN PIE SOBRE LA SILLA DE PASEO**

La silla de paseo se ha diseñado para transportar un solo niño.

### **NO CUELGUE NUNCA EL BOLSO EN EL MANILLAR NI LO APOYE SOBRE LA CAPOTA**

Si sobrecarga la silla de paseo con bolsos, puede volverse inestable y esto es peligroso para la seguridad del niño.



### **ASEGURE SIEMPRE AL NIÑO CON EL CINTURÓN DE SEGURIDAD**

El apoyabrazos delantero no es suficiente para garantizar la seguridad del niño; utilice siempre el cinturón de seguridad enganchado y ajustado correctamente. El cinturón está bien ajustado cuando es posible introducir dos dedos entre el cinturón y el niño.



## GARANTÍA CONVENCIONAL

El contenido indicado a continuación entra en vigencia a partir del 01.01.2005 y substituye bajo cualquier concepto y totalmente cualquier mensaje anterior con referencia a la garantía prestada por Foppa Pedretti S.p.A.

### GARANTÍA CONVENCIONAL

Foppa Pedretti S.p.A. con sede en Grumello del Monte (Italia) Via Volta 11, garantiza directamente al Consumidor que este Producto, nuevo de fábrica, está exento de defectos en los materiales, en el proyecto y en la fabricación y que está fabricado conforme a las características declaradas por la misma.

La presente garantía convencional tiene validez en todos los Países Estados Miembros de la Unión Europea y no excluye ni limita los derechos del Consumidor según los efectos de las normas imperativas de ley con respecto al Vendedor del Producto.

Para hacer uso de la presente garantía convencional el **Consumidor deberá entregar el producto defectuoso al Vendedor**, presentándole la prueba de compra del Producto de la cual resulten de manera legible la dirección del Vendedor, la fecha de compra del Producto con el sello del Vendedor y la indicación del Producto mismo o, como alternativa, el recibo fiscal, no modificado, del cual resulten claramente las mismas informaciones.

La garantía convencional tiene validez por Doce (12) meses a partir de la fecha de compra del Producto. Durante este período Foppa Pedretti S.p.A. reparará o reemplazará, a su discreción, el Producto defectuoso.

La garantía convencional se concede al comprador final del Producto (Consumidor) y no excluye ni limita los derechos imperativos del Consumidor mismo, como resultan previstos por la ley y/o los derechos que el Consumidor puede exhibir contra el Vendedor/Revendedor del Producto.

### EXCLUSIONES DE LA GARANTÍA CONVENCIONAL.

La garantía convencional queda excluida por daños ocasionados al Producto debidos a las siguientes causas: uso no conforme a las disposiciones contenidas en la ficha de instrucciones para el uso y el montaje, choques y caídas, exposición del Producto a humedad o condiciones térmicas o ambientales extremas o a cambios repentinos de tales condiciones, corrosión, oxidación, modificaciones o reparaciones no autorizadas del Producto, reparaciones con uso de partes de repuesto no autorizadas, uso impropio, mal o inexistente mantenimiento, mantenimiento impropio con respecto a cuanto indicado en la ficha de instrucciones para el uso y el montaje, montaje incorrecto, accidentes, acciones de comidas o bebidas, acción de productos químicos, causas de fuerza mayor.

En cualquier caso Foppa Pedretti S.p.A. declina toda responsabilidad por daños a personas o a cosas, diversas del Producto, cuando tales daños sean causado por negligencia respecto a las disposiciones/recomendaciones/advertencias contenidas en el manual o, como alternativa, en la "Ficha de instrucciones para el uso y el Montaje" que acompaña cada Producto destinado al propietario/usuario. (meramente como ejemplo, en el caso del Producto Camita: "Vigilar constantemente al bebé. Controlar que la sábana y la manta no cubran la cabeza del bebé...").

Foppa Pedretti S.p.A. declina, además, toda responsabilidad por daños a persone o a cosas cuando la rotura de sus productos sea causada por el deterioro de los componentes del Producto, sujetos a **desgaste**. Se consideran componentes del Producto sujetos a desgaste todos los componentes de material plástico.

## MONTAGE

**Belangrijke opmerking:** de afbeeldingen en instructies in dit boekje hebben betrekking op een bepaalde uitvoering van de wandelwagen. Sommige onderdelen en functies die hier worden beschreven, kunnen afhankelijk van de door jou gekochte uitvoering anders zijn.

### MONTAGE VOORWIELEN (afb.1, afb.2, afb.3, afb.4, afb.5)

Steek de voorwielhouder in de opening in het frame, tot de houder volledig vastgezet is.

Controleer de correctheid van de montage (afb.2).

Steek de wielen in de bus, in het midden van de wielhouder.

Druk de knop omlaag om de zwenkbeweging te blokkeren. Breng de knop omhoog om de pirouetterende beweging te activeren.

Druk op de knop aan de binnenzijde om de wielen te verwijderen (afb.5).

### MONTAGE ACHTERWIELEN (afb.6, afb.7, afb.8, afb.9, afb.10)

Assembleer de achterwielen op de wielhouderas van het steunframe van de achterwielen, in de richting die aangeduid wordt door de pijl.

Steek de achterwielengroep in de structuur, tot volledige vastkoppeling plaatsvindt. Controleer of de houder aan beide zijden van het frame correct vastgekoppeld is. (De wielensteun is correct geassembleerd wanneer de metalen pinnen in de gaten op de buizen van de structuur blokkeren (afb.9).

Druk op de knop op het midden van het wiel en trek op hetzelfde moment aan het wiel om deze van de as te verwijderen (afb.10).

### DE WANDELWAGEN OPENEN (afb.11, afb.12, afb.13)

Druk op de deblokkeerknop en klap de wandelwagen open, neem hiervoor het stuur vast.

Zet uw voet op de achterstang, neem het stuur vast en klap de wandelwagen volledig open.

Controleer of de wandelwagen correct geopend is.

### PARKEERREM (afb..14)

**De rem in werking stellen:** Drukken op de hendel van de rem, de wandelwagen lichtjes vooruit duwen om te verifiëren of de rem correct in werking werd gesteld.

**De rem buiten werking stellen:** de hendel optillen “rem” om de rem te deactiveren, zoals in de afbeelding is aangetoond.

### REGELING VAN HET STUUR (afb.15)

Drukken op beide drukknoppen aan de kant van het stuur en het stuur naar de gewenste stand.

### INSTALLATIE ZITTING (afb.16, afb.17, afb.18, afb.19, afb.20)

**Montage:** Druk aan beide zijden op de knoppen “A” om de hoogte van de armleuning bij te regelen.

**Demonteren :** druk aan beide zijden van de armleuning op de knop “A” en til de armleuning tegelijk omhoog om die te verwijderen (afb.18).

**Aan één enkele zijde openen :** druk op de knop A aan een zijkant van de armleuning en til die omhoog om deze als een hekje te openen.

Druk aan beide zijden op de knoppen “A” om de hoogte van de armleuning bij te regelen (afb.20).

### INSTALLATIE ZITTING (afb.21, afb.22, afb.23, afb.24)

Lijn de koppellementen van de zitting uit op de bijbehorende adapters, druk ze omlaag waarna een klik de correcte vastkoppeling aangeeft. Controleer vóór het gebruik altijd of het aanvullende onderdeel correct aan beide zijden vastgekoppeld is. Als de zitting opgetild wordt, mag hij niet losgekoppeld worden.

Til de hendel op de adapter aan beide zijden op en til de zitting op om deze van zijn plaats te

## MONTAGE

verwijderen.

### REGELING MANTELTIJDE

Het manteltje ontvouwen op basis van uw vereisten, om het kind te beschermen tegen de zonnestralen.

**Let op:** het kind heeft een gevoelige huid, het kind NOOIT rechtstreeks blootgesteld laten aan de zonnestralen, controleer altijd of het manteltje correct geregeld is.

Het achterste gedeelte van het manteltje wegnemen, voor het gebruik ervan als zonnekap (afb.32).

MONTAGE (afb.24, afb.25, afb.26)

OPENING KAP (afb.27, afb.28)

Zoals afbeelding toont, opent u de kap en drukt u op de hendels “A”.

SLUITING KAP(afb.29, afb.30, afb.31)

Til beide hendels “A” op, waarna u de kap pas kunt sluiten (afb.31).

**Belangrijk:** sluit de kap nooit zonder eerst hendels “A” te hebben opgetild, anders riskeert u de kap te beschadigen.

REGELING VOETSTEUN (afb.33)

Drukken op de drukknoppen “A” en de voetsteun regelen in de gekozen stand.

DE RUGLEUNING KANTELEN (afb.34)

Om de rugleuning op te tillen, neemt u met één hand de instellingsriem vast en laat u met de andere hand het instellingsmechanisme “a” in de richting van de rugleuning schuiven.

Om de rugleuning te kantelen, drukt u op de knop op het midden van instellingsmechanisme “b” en laat u hem omlaag schuiven.

OMKEERBARE ZIT (afb.35, afb.36,afb.37)

Langs beide kanten drukken op de drukknoppen “A”, de zit optillen en wegnemen.

De zit regelen richting straat of richting ouders.

De zit terug op het frame van de wandelwagen plaatsen, zie paragraaf “plaatsing zit” voor een correcte montage.

VEILIGHEIDSGORDEL (afb.38)

De rem in werking stellen voordat men het kind in de wandelwagen zet.

**De gesp losmaken:** Het kind in de wandelwagen zetten en de veiligheidsgordel regelen op basis van de lichaamsbouw van het kind.

**De gesp vastmaken:** Het deel “a” in het deel “b” steken; een klik zal het correcte vastmaken aanduiden.

**WAARSCHUWING:** De buikriem is voorzien van 2 zijringen die gebruikt moeten worden voor toegevoegde riemen conform de norm BS 6684

SLUITING WANDELWAGEN (afb.39, afb.40, afb.41, afb.42)

Voordat men de wandelwagen sluit, controleren of:

- De zit naar de straat gericht is.
- De rugleuning in de verticale stand geregeld is.
- Het manteltje terug gesloten is.

Druk op de knop “A”, aan de onderkant van de rechter hendel, en laat beide hendels rechts en links naar boven schuiven terwijl u de knop ingedrukt houdt. De wandelwagen opnieuw dichtklappen.

## MONTAGE

Controleer of de sluitvoorziening “B” is vastgehaakt (afb.42).

**Opmerkingen:** het is NIET mogelijk de wandelwagen terug te sluiten met de toebehoren, autostoeltje en draagwieg vastgemaakt aan het frame.

### DE WANDELWAGEN OPENEN (afb.43, afb.44, afb.45)

Druk op de deblokkeerknop en klap de wandelwagen open, neem hiervoor het stuur vast.

Zet uw voet op de achterstang, neem het stuur vast en klap de wandelwagen volledig open.

Controleer of de wandelwagen correct geopend is.

### MONTAGE BEENDEKSEL (afb.46)

Het beendeksel op het frame van de zit plaatsen, in het onderste gedeelte.

Het beendeksel met de aan de structuur van de wandelwagen.

### MONTAGE REGENSCHERM WANDELWAGEN (afb.47)

Het regenscherm op het manteltje doen passen.

De zomen met kleefband vastmaken aan de structuur van de wandelwagen, in het voorste gedeelte van het regenscherm.

## GEBRUIK MET DE TOEBEHOREN

**LET OP:** Dit product is ontworpen om gebruikt te worden met kinderen die ouder dan 6 maanden zijn! Als u dat wilt, kunt u een van de volgende aanvullingen gebruiken die met de wandelwagen gecombineerd kunnen worden, het autokinderzitje GROEP 0+ of de draagwieg. Deze aanvullingen zijn gerealiseerd om het product met een pasgeboren baby te kunnen gebruiken. Neem de volgende instructies strikt in acht. De zit wegnemen van het frame (zie paragraaf invoer zit).

### GEBRUIK VAN HET TOEBEHOREN, AUTOSTOELTJE OF DRAAGWIEG (afb.48, afb.9)

**BELANGRIJK:** de toebehoren moeten aan het frame worden vastgemaakt alleen in de richting.

### DRAAGWIEG (afb.50, afb.51)

**Montage:** Lijn de koppellementen van de draagwieg uit op de bijbehorende adapters, druk ze omlaag waarna een klik de correcte vastkoppeling aangeeft. Controleer vóór het gebruik altijd of het aanvullende onderdeel correct aan beide zijden vastgekoppeld is. Als de draagwieg opgetild wordt, mag hij niet losgekoppeld worden.

**Demontage:** Til de hendel op de adapter aan beide zijden op en til de draagwieg op om deze van zijn plaats te verwijderen.

### INSTELLING KAP (afb.52, afb.53, afb.54)

Montage (afb.52, 53)

Druk aan beide zijden op de knoppen, en zet de kap van de draagwieg in de gewenste positie.

### INSTELLING RUGLEUNING (afb.55)

Til de regelaar op om de rugleuning van de draagwieg omhoog te zetten.

Druk op de knop en zet de regelaar omlaag om de rugleuning van de draagwieg omlaag te zetten.

**LET OP:** Voeg geen extra matrasje met een dikte van meer dan 15 mm toe.

2) Haak de steunbalk aan het frame te preventDefault swingende beweging van de reiswieg bij gebruik op oneffen terreinen. (afb.56)



## GEBRUIK MET DE TOEBEHOREN

### MONTAGE AUTOKINDERZITJE (afb.57, afb.58)

**Autokinderzitje** : Lijn de koppellementen van het autokinderzitje uit op de bijbehorende adapters, druk ze omlaag waarna een klik de correcte vastkoppeling aangeeft. Controleer vóór het gebruik altijd of het aanvullende onderdeel correct aan beide zijden vastgekoppeld is. Als het autokinderzitje opgetild wordt mag hij niet losgekoppeld worden.

**Demontage**: Til de hendel op de adapter aan beide zijden op en til het autokinderzitje op om deze van zijn plaats te verwijderen.

## WAARSCHUWINGEN

**WAARSCHUWING**: De wandelwagen is geschikt voor kinderen die ouder dan 6 maanden zijn met een maximumgewicht van 15 kg.

**WAARSCHUWING**: De draagwieg is geschikt voor kinderen tot 6 maanden of zolang ze niet in staat zijn zelf overeind te zitten.

**WAARSCHUWING**: Wees er zeker van dat degenen die de wandelwagen gebruiken op de hoogte zijn van de exacte werking ervan.

**WAARSCHUWING**: De montage en de instellingen mogen uitsluitend uitgevoerd worden door een volwassene.

**WAARSCHUWING**: Voor kinderen jonger dan 6 maanden dient men de wandelwagen altijd en uitsluitend met de volgende vastgekoppelde aanvullingen te gebruiken: draagwieg of autokinderzitje groep 0+.

**WAARSCHUWING**: Als de wandelwagen met de aanvulling gebruikt wordt, controleer dan de correctheid van de vastkoppeling.

**WAARSCHUWING**: Laat uw kind nooit zonder toezicht in de wandelwagen.

**WAARSCHUWING**: Zet het kind altijd vast met de daarvoor bestemde veiligheidsgordels.

**WAARSCHUWING**: Stel de gordels af bij ieder gebruik.

**WAARSCHUWING**: Gebruik altijd de correct vastgekoppelde gordels voor kruis, buik en borst.

**WAARSCHUWING**: Zorg ervoor dat uw kinderen zich op afstand bevinden alvorens de instellingen uit te voeren.

**WAARSCHUWING**: Open en sluit de wandelwagen niet wanneer het kind erin zit.

**WAARSCHUWING**: Vervoer niet meer dan één kind per keer.

**WAARSCHUWING**: Gebruik altijd de remmen wanneer de wandelwagen stilstaat of onbeheerd gelaten wordt.

**WAARSCHUWING**: Wees voorzichtig wanneer u stoepen op- of afrijdt.

**WAARSCHUWING**: Laat de wandelwagen nooit op hellend terrein staan wanneer het kind erin zit en de rem geactiveerd is.

**WAARSCHUWING**: De rem garandeert geen optimale remming op steile hellingen.

**WAARSCHUWING**: Gebruik de wandelwagen niet als een onderdeel ervan weggeraakt of beschadigd is.

**WAARSCHUWING**: Overbelasting, het onjuist inklappen/sluiten en een inadequaat gebruik van de accessoires kunnen de wandelwagen beschadigen of het stuk gaan ervan veroorzaken.

**WAARSCHUWING**: Gebruik geen onderdelen, accessoires en reserveonderdelen die niet door de leverancier verstrekt worden.

**WAARSCHUWING**: Hang geen tassen of pakketten aan het stuur die de wandelwagen uit evenwicht kunnen brengen waardoor hij gevaarlijk wordt.

**WAARSCHUWING**: Neem uw kind uit de wandelwagen en klap hem in/sluit hem als u trappen, roltrappen of treden moet op- of aflopen.

**WAARSCHUWING**: Gebruik de wandelwagen niet voor andere doeleinden dan waarvoor hij tot stand gekomen is.

**WAARSCHUWING**: Laat uw kind niet met de wandelwagen spelen of erop klimmen.

## WAARSCHUWINGEN

**WAARSCHUWING:** Houd de wandelwagen vast wanneer u met het openbaar vervoer over de weg of in de trein reist. Ook als de remmen geactiveerd zijn, kan de beweging van het voertuig de beweging van de wandelwagen veroorzaken.

**WAARSCHUWING:** Als de wandelwagen lange tijd in de zon gestaan heeft, wacht dan tot hij afgekoeld is alvorens het kind erin te zetten.

**WAARSCHUWING:** Laat de kap met gemonteerd regenscherm nooit open in huis, in een oververwarmd vertrek of in de nabijheid van een warmtebron, want het kind kan het dan veel te warm krijgen.

**WAARSCHUWING:** De langdurige blootstelling aan zonlicht kan een kleurverandering van de materialen en de stoffen tot gevolg hebben.

**WAARSCHUWING:** Bewaar het product op een droge plaats.

**WAARSCHUWING:** Bewaar de plastic zakjes ver verwijderd van het kind om het risico van verstikking te vermijden.

**WAARSCHUWING:** Vermijd het uw vingers in de mechanismen te steken.

**WAARSCHUWING:** Let bijzonder goed op het verkeer wanneer u een straat oversteekt.

**WAARSCHUWING:** Controleer regelmatig of er geen losgeraakte of beschadigde mechanismen zijn

**WAARSCHUWING:** Laat het kind niet met de voeten op de wielas klimmen. Dit is heel gevaarlijk en kan ook de structuur schade berokkenen.

**WAARSCHUWING:** Gebruik geen matrasje met een dikte van meer dan 15 mm.

**WAARSCHUWING:** Verander niet de richting van de zitting wanneer het kind in de wandelwagen zit.

**WAARSCHUWING:** Deze wandelwagen is ontworpen voor een standaardgebruik. Gebruik hem niet met rolschaatsen of voor andere, gelijkaardige sportactiviteiten.

**WAARSCHUWING:** Zorg ervoor het product niet op te stellen in de nabijheid van elektrische apparatuur, kachels of andere objecten die vlammen kunnen veroorzaken.

**WAARSCHUWING:** Controleer of alle mechanismen en alle aanvullingen, de zitting van de wandelwagen, het autokinderzitje of de draagwieg correct vastgekoppeld zijn alvorens het product te gebruiken.



### **TIL DE WANDELWAGEN NOOIT OP WANNEER HET KIND ERIN ZIT**

Wordt de wandelwagen hoe dan ook opgetild op de weergegeven wijze, ook zonder dat het kind erin zit, dan kunt u toch vallen of uw evenwicht verliezen als u struikelt.

### **LAAT HET KIND NOOIT ALLEEN EN ZONDER TOEZICHT**

Het kan gevaarlijk zijn het kind alleen en zonder toezicht te laten.



### **STA HET KIND NOOIT TOE OM IN DE WANDELWAGEN TE GAAN STAAN**

De wandelwagen is ontworpen voor het vervoer van slechts één kind.

### **NOOIT UW TAS AAN HET STUUR HANGEN OF OP DE KAP LEGGEN**

Een overbelasting door tassen kan de wandelwagen instabiel maken met ernstig gevaar voor de veiligheid van het kind.



### **ZET HET KIND ALTIJD VAST MET DE VEILIGHEIDSGORDEL**

De armléuning aan de voorkant is niet voldoende om de veiligheid van het kind te garanderen, gebruik altijd de bijgeleverde gordel die u vastkoppelt en correct afstelt. Een correcte afstelling moet het mogelijk maken om twee vingers tussen de gordel en het kind te steken.

## CONVENTIONELE GARANTIE

Het onderstaande treedt in werking op 01.01.2005 en vervangt geheel en in elk opzicht alle voorgaande berichtgeving betreffende de door Foppa Pedretti S.p.A. geleverde garantie.

### CONVENTIONELE GARANTIE

Foppa Pedretti S.p.A. gevestigd in Grumello del Monte (Italië), Via Volta 11, geeft de Consument rechtstreeks de garantie dat dit Product, direct uit de fabriek afkomstig, geen materiaal-, ontwerp- en/of fabricagefouten heeft en in overeenstemming is met de door de Producent aangegeven kenmerken.

De onderhavige conventionele garantie is geldig in alle lidstaten van de Europese Unie; zij heeft noch een uitsluitende noch een beperkende uitwerking op de rechten die de Consument krachtens bindende wettelijke bepalingen heeft ten opzichte van de Verkoper van het Product.

Om gebruik te maken van de onderhavige conventionele garantie dient de Consument het defecte Product aan de Verkoper terug te geven, onder overhandiging van het verkoopbewijs van het Product waarop duidelijk leesbaar staan: het adres van de Verkoper, de datum van aankoop van het Product met stempel en handtekening van de Verkoper en vermelding van het Product of, als alternatief, de originele kassabon waarop dezelfde gegevens duidelijk vermeld staan.

De conventionele garantie heeft een geldigheidsduur van Twaalf (12) maanden na de datum van aankoop van het Product. Tijdens deze periode zal Foppa Pedretti S.p.A., naar eigen believen, het defecte Product repareren of vervangen.

De conventionele garantie wordt verleend aan de definitieve Koper van het Product(Consument); zij heeft geen uitsluitende of beperkende werking op de bindende rechten van de Consument zoals deze in de wet zijn vastgelegd en/of op de rechten die de Consument kan laten gelden ten opzichte van de Verkoper/Wederverkoper van het Product.

### UITZONDERINGEN VAN DE CONVENTIONELE GARANTIE.

De conventionele garantie geldt niet voor schade aan het Product die het gevolg is van de volgende oorzaken: gebruik dat niet in overeenstemming is met de bepalingen van de gebruiks- en montagevoorschriften, stoten en vallen, blootstelling van het Product aan vochtigheid of extreme thermische omstandigheden of aan onverwachte veranderingen van dergelijke omstandigheden, corrosie, oxidatie, wijzigingen of reparaties van het Product waarvoor geen toestemming is verleend, reparaties met gebruik van onderdelen waarvoor geen toestemming is verleend, oneigenlijk gebruik, slecht of nagelaten onderhoud, oneigenlijk onderhoud ten opzichte van de bepalingen van de gebruiks- en montagevoorschriften, verkeerde montage, ongelukken, aantasting door voedsel of drank, aantasting door chemische producten, overmacht.

Hoe dan ook, Foppa Pedretti S.p.A. weigert elke aansprakelijkheid voor schade aan personen of zaken, anders dan het Product, wanneer dergelijke schade veroorzaakt is door veronachtzaming van de bepalingen/aanbevelingen/waarschuwingen in het handboek of, als alternatief, in het "Blad met gebruiks- en montagevoorschriften" waarmee elk Product vergezeld gaat en dat bestemd is voor de eigenaar/gebruiker. (zoals, bijvoorbeeld, in het geval van het Product Kinderbedje: Houd het kind steeds in het oog. Controleer dat laken en deken niet het hoofd van het kind bedekken...").

Voorts weigert Foppa Pedretti S.p.A. elke aansprakelijkheid voor schade aan personen of zaken wanneer het stukgaan van haar producten veroorzaakt wordt door verslechtering van de onderdelen van het Product welke aan slijtage onderhevig zijn. Alle kunststof componenten worden beschouwd als onderdelen van het Product welke aan slijtage onderhevig zijn.

**ΣΥΝΑΡΜΟΛΟΓΗΣΗ**

**ΣΗΜΑΝΤΙΚΟ:** Οι εικόνες και οι οδηγίες που περιέχει αυτό το βιβλίο αναφέρονται σε μία παραλλαγή καρτοσιού, ορισμένα στοιχεία και ορισμένες λειτουργίες που εδώ περιγράφονται μπορούν να ποικίλλουν ανάλογα με την παραλλαγή που εσείς αγοράσατε.

**ΣΥΝΑΡΜΟΛΟΓΗΣΗ ΜΠΡΟΣΤΙΝΩΝ ΤΡΟΧΩΝ** (σχήμα.1, σχήμα.2, σχήμα.3, σχήμα.4, σχήμα.5)

Τοποθετήστε το στήριγμα των μπροστινών τροχών στην υποδοχή του πλαισίου μέχρι να στερεωθεί πλήρως. Βεβαιωθείτε για τη σωστή συναρμολόγηση (σχήμα.2).

Τοποθετήστε τον άξονα του τροχού στο δακτύλιο στο κέντρο του στηρίγματος τροχών.

Πατήστε το κουμπί προς τα κάτω για να μπλοκάρετε την περιστροφική κίνηση. Σηκώστε το κουμπί προς τα πάνω για να ενεργοποιήσετε την περιστροφική κίνηση.

Πατήστε το κουμπί, εσωτερική πλευρά, για να αφαιρέσετε τους τροχούς (σχήμα.5).

**ΣΥΝΑΡΜΟΛΟΓΗΣΗ ΠΙΣΩ ΤΡΟΧΩΝ** (σχήμα.6, σχήμα.7, σχήμα.8, σχήμα.9, σχήμα.10)

Συναρμολογήστε τους πίσω τροχούς στον άξονα μεταφοράς τροχών του πλαισίου στήριξης πίσω τροχών, στην κατεύθυνση που υποδεικνύεται από το βέλος.

Τοποθετήστε το σύστημα πίσω τροχών στη δομή, μέχρι την πλήρη σύνδεσή του. Βεβαιωθείτε ότι και στις δύο πλευρές του πλαισίου, το στήριγμα έχει συνδεθεί σωστά. Το υποστήριγμα τροχών είναι συναρμολογημένο σωστά όταν οι μεταλλικές ακίδες μπλοκάρουν στις οπές που βρίσκονται στους σωλήνες της κατασκευής (σχήμα.9).

Πατήστε το κουμπί στο κέντρο του τροχού και ταυτόχρονα τραβήξτε τον τροχό για να τον αφαιρέσετε από τον άξονα (σχήμα.10).

**ΑΝΟΙΞΤΕ ΤΟ ΠΑΙΔΙΚΟ ΚΑΡΟΤΣΑΚΙ** (σχήμα.11, σχήμα.12, σχήμα.13)

Πατήστε το κουμπί ξεμπλοκαρίσματος και ξεδιπλώστε το παιδικό καροτσάκι, κρατώντας τη λαβή για να το ανοίξετε.

Ενεργώντας με το πόδι στο πίσω υποπόδιο και πιάνοντας τη λαβή, ξεδιπλώστε το παιδικό καροτσάκι μέχρι να το ανοίξετε πλήρως. Βεβαιωθείτε ότι το παιδικό καροτσάκι έχει ανοίξει σωστά.

**ΦΡΕΝΟ ΣΤΑΘΜΕΥΣΗΣ** (σχήμα.14)

Για να ενεργοποιήσετε το φρένο: πιέστε τον μοχλό του φρένου και σπρώξτε ελαφρώς μπροστά το καρότσι για να βεβαιωθείτε ότι το φρένο έχει ενεργοποιηθεί σωστά.

Για να απενεργοποιήσετε το φρένο, πατήστε το μοχλό "φρένο" όπως υποδεικνύεται στην εικόνα.

**ΡΥΘΜΙΣΗ ΤΟΥ ΤΙΜΟΝΙΟΥ** (σχήμα.15)

Πιέστε και τα δύο πλάγια πλήκτρα του τιμονιού και περιστρέψτε το τιμόνι στην επιθυμητή θέση.

**ΣΥΝΑΡΜΟΛΟΓΗΣΗ ΤΟΥ ΒΡΑΧΙΟΝΑ ΠΡΟΣΤΑΣΙΑΣ** (σχήμα.16, σχήμα.17, σχήμα.8, σχήμα.19, σχήμα.20)

**Συναρμολόγηση:** Πατήστε τα κουμπιά "A" και στις δύο πλευρές για να ρυθμίσετε το ύψος του βραχίονα.

**Αποσυναρμολόγηση:** πατήστε το κουμπί "A" και στις δύο πλευρές του βραχίονα και ανασηκώστε τον ταυτόχρονα προς τα πάνω για να τον βγάλετε (σχήμα.18).

**Άνοιγμα μόνο από τη μία πλευρά:** πατήστε το κουμπί A από τη μία πλευρά του βραχίονα και ανασηκώστε τον προς τα πάνω για να τον ανοίξετε στο κικλιδίωμα.

Πατήστε τα κουμπιά "A" και στις δύο πλευρές για να ρυθμίσετε το ύψος του βραχίονα (σχήμα.20).

**ΕΓΚΑΤΑΣΤΑΣΗ ΚΑΘΙΣΜΑΤΟΣ** (σχήμα.21, σχήμα.22, σχήμα.23, σχήμα.24)

Ευθυγραμμίστε τις συνδέσεις του καθίσματος με τους αντίστοιχους προσαρμογείς, πατήστε προς τα κάτω, ένα κλικ θα σας υποδείξει τη σωστή σύνδεση. Πριν από τη χρήση να βεβαιώνετε πάντα ότι το συμπληρωματικό έχει συνδεθεί σωστά και στις δύο πλευρές. Ανασηκώνοντας το κάθισμα δεν πρέπει να αποσυνδεθεί.

Ανασηκώστε το μοχλό επί του προσαρμογέα και στις δύο πλευρές και ανασηκώστε το κάθισμα για να το

**ΣΥΝΑΡΜΟΛΟΓΗΣΗ**

αφαιρέσετε από τη θέση του.

**ΡΥΘΜΙΣΗ ΤΗΣ ΚΟΥΚΟΥΛΑΣ**

Ξεδιπλώστε τη κουκούλα βάσει των αναγκών σας, για να προστατέψετε το μωρό από τις ακτίνες του ήλιου.

**Προσοχή:** το μωρό έχει πολύ ευαίσθητο δέρμα. ΜΗΝ αφήνετε ποτέ το μωρό άμεσα εκτεθειμένο στις ηλιακές ακτίνες, βεβαιωθείτε πάντα ότι έχετε ρυθμίσει σωστά τη κουκούλα.

Αφαιρέστε το πίσω τμήμα της κουκούλας, για τη χρήση του ίδιου ως καλοκαιρινή τέντα (σχήμα.32).

**ΣΥΝΑΡΜΟΛΟΓΗΣΗ** (σχήμα. 24, σχήμα.25, σχήμα.26)**ΑΝΟΙΓΜΑ ΚΟΥΚΟΥΛΑΣ** (σχήμα. 27, σχήμα.28)

Όπως απεικονίζεται στο σχήμα, ξεδιπλώστε την κουκούλα και πατήστε τους μοχλούς "Α".

**ΚΛΕΙΣΙΜΟ ΚΟΥΚΟΥΛΑΣ** (σχήμα .29, σχήμα. 30, σχήμα.31)

Ανασηκώστε και τους δύο μοχλούς "Α" και μόνο στο σημείο αυτό μπορείτε να ξανακλείσετε την κουκούλα (σχήμα 31).

**Σημαντικό: μην κλείνετε ποτέ την κουκούλα, χωρίς προηγουμένως να έχετε ανασηκώσει τους μοχλούς "Α", υπάρχει κίνδυνος να υποστεί ζημιά η κουκούλα.**

**ΡΥΘΜΙΣΗ ΤΟΥ ΣΤΗΡΙΓΜΑΤΟΣ ΠΟΔΙΩΝ** (σχήμα.33)

Πιέστε τα πλήκτρα "Α" και ρυθμίστε το στήριγμα ποδιών στην θέση επιλογής σας.

**ΓΕΡΣΙΜΟ ΤΗΣ ΠΛΑΤΗΣ** (σχήμα.34)

Για να ανασηκώσετε την πλάτη, πιάστε με το ένα χέρι τον ιμάντα ρύθμισης και με το άλλο σύρετε τη συσκευή ρύθμισης "a" προς την πλάτη.

Για να γείρετε την πλάτη, πατήστε το κουμπί στο κέντρο της συσκευής ρύθμισης "b" και σύρετέ το προς τα κάτω.

**ΑΝΑΣΤΡΕΦΟΜΕΝΟ ΚΑΘΙΣΜΑ** (σχήμα.35, σχήμα.36, σχήμα.37)

Πιέστε και από τις δύο πλευρές τα πλήκτρα "Α", μετά σηκώστε και αφαιρέστε το κάθισμα.

Γυρίστε το κάθισμα προς το δρόμο ή προς τον γονέα.

Επανατοποθετήστε το κάθισμα στο πλαίσιο του καροτσιού και δείτε την παράγραφο "εισαγωγή καθίσματος" για τη σωστή συναρμολόγηση.

**ΖΩΝΕΣ ΑΣΦΑΛΕΙΑΣ** (σχήμα.38)

Ενεργοποιήστε το φρένο πριν τοποθετήσετε το παιδί.

**Αποσυνδέστε τη πόρπη:** πιέστε το πλήκτρο "Α" και βγάλτε τα εξαρτήματα.

**Συνδέστε τη πόρπη:** εισάγοντας το τμήμα "a" στο τμήμα "b", ένα κλικ θα επιβεβαιώσει τη σωστή σύνδεση.

**ΠΡΟΕΙΔΟΠΟΙΗΣΗ:** η κοιλιακή ζώνη διαθέτει 2 πλάγιους κρίκους που πρέπει να χρησιμοποιούνται για πρόσθετες ζώνες σύμφωνα με τον κανονισμό BS 6684.

**ΚΛΕΪΣΙΜΟ ΤΟΥ ΚΑΡΟΤΣΙΟΥ** (σχήμα.39, σχήμα.40, σχήμα.41, σχήμα.42)

Πριν κλείσετε το καρότσι βεβαιωθείτε ότι:

- Το κάθισμα είναι στραμμένο προς το δρόμο.
- Η πλάτη είναι ρυθμισμένη στην κάθετη θέση.
- Η κουκούλα είναι κλειστή.

Πατήστε το κουμπί "Α" στην κάτω πλευρά του δεξιού μοχλού και κρατώντας το πατημένο αφήστε και τους δύο μοχλούς να γλιστρήσουν δεξιά και αριστερά προς τα πάνω. Κλείστε και πάλι το παιδικό καροτσάκι.

Βεβαιωθείτε ότι έχει συνδεθεί η διάταξη του κλεισίματος "B" (σχήμα.42).

**Σημείωση:** ΔΕΝ είναι δυνατό να κλείσει το καρότσι με τις προσθήκες, παιδικό κάθισμα αυτοκινήτου και

## ΣΥΝΑΡΜΟΛΟΓΗΣΗ

πορτ-μπεμπέ συνδεδεμένες με το πλαίσιο.

### **ΑΝΟΙΞΤΕ ΤΟ ΠΑΙΔΙΚΟ ΚΑΡΟΤΣΑΚΙ** (σχήμα.43, σχήμα.44, σχήμα.45)

Πατήστε το κουμπί ξεμπλοκαρίσματος και ξεδιπλώστε το παιδικό καροτσάκι, κρατώντας τη λαβή για να το ανοίξετε.

Ενεργώντας με το πόδι στο πίσω υποπόδιο και πιάνοντας τη λαβή, ξεδιπλώστε το παιδικό καροτσάκι μέχρι να το ανοίξετε πλήρως. Βεβαιωθείτε ότι το παιδικό καροτσάκι έχει ανοίξει σωστά.

### **ΣΥΝΑΡΜΟΛΟΓΗΣΗ ΤΟΥ ΠΟΔΟΣΑΚΟΥ** (σχήμα.46)

Εισάγετε τον ποδόσακο στο πλαίσιο του καθίσματος, στο κάτω μέρος.

Στερεώστε τον ποδόσακο στο πλαίσιο του καροτσιού.

### **ΣΥΝΑΡΜΟΛΟΓΗΣΗ ΤΟΥ ΑΔΙΑΒΡΟΧΟΥ ΤΟΥ ΚΑΡΟΤΣΙΟΥ** (σχήμα.47)

Εφαρμόστε το αδιάβροχο στη κουκούλα.

Συνδέστε τα άκρα με velcro στο πλαίσιο του καροτσιού, στο μπροστινό μέρος του αδιάβροχου.

## **ΧΡΗΣΗ ΜΕ ΤΙΣ ΠΡΟΣΘΗΚΕΣ**

Προσοχή: Αυτό το προϊόν έχει σχεδιαστεί για χρήση με παιδιά ηλικίας άνω των 6 μηνών!

Αν θέλετε μπορείτε να χρησιμοποιήσετε ένα από τα ακόλουθα συμπληρώματα που συνδυάζονται με το παιδικό καροτσάκι, το κάθισμα αυτοκινήτου για παιδιά ΚΑΤΗΓΟΡΙΑΣ 0+ ή το καλάθι. Αυτά τα συμπληρώματα έχουν γίνει για να μπορείτε να χρησιμοποιήσετε το προϊόν με ένα μωρό. Ακολουθήστε με προσοχή τα όσα αναφέρονται στη συνέχεια.

Αφαιρέστε το κάθισμα από το πλαίσιο (δείτε την παράγραφο Εισαγωγή καθίσματος)

### **ΧΡΗΣΗ ΤΗΣ ΠΡΟΣΘΗΚΗΣ ΠΑΙΔΙΚΟ ΚΑΘΙΣΜΑ ΑΥΤΟΚΙΝΗΤΟΥ Ή ΠΟΡΤ-ΜΠΕΜΠΕ ΣΗΜΑΝΤΙΚΟ**

(σχήμα.48, σχήμα.49)

οι προσθήκες πρέπει να συνδέονται με το πλαίσιο μόνο στραμμένες προς τον γονέα.

### **ΚΑΛΑΘΙ** (σχήμα.50 σχήμα.51)

**Συναρμολόγηση:** Ευθυγραμμίστε τις συνδέσεις του καθίσματος με τους αντίστοιχους προσαρμογείς, πατήστε προς τα κάτω, ένα κλικ θα σας υποδείξει τη σωστή σύνδεση. Πριν από τη χρήση να βεβαιώνετε πάντα ότι το συμπλήρωμα έχει συνδεθεί σωστά και στις δύο πλευρές. Ανασηκώνοντας το κάθισμα δεν πρέπει να αποσυνδεθεί.

**Αποσυναρμολόγηση:** Ανασηκώστε το μοχλό επί του προσαρμογέα και στις δύο πλευρές και ανασηκώστε το καλάθι για να το αφαιρέσετε από τη θέση του.

### **ΡΥΘΜΙΣΗ ΚΟΥΚΟΥΛΑΣ** (σχήμα.52, σχήμα.53, σχήμα.54)

**Συναρμολόγηση** (σχήμα .52, 53)

Πατήστε τα κουμπιά και στις , δύο πλευρές και ρυθμίστε την κουκούλα, το καλάθι στη θέση που επιθυμείτε.

### **ΡΥΘΜΙΣΗ ΠΛΑΤΗΣ** (σχήμα.55)

Ανασηκώστε προς τα πάνω το ρυθμιστή για να γείρετε προς τα πάνω την πλάτη του καλαθιού. Πατήστε το κουμπί και χαμηλώστε το ρυθμιστή για να γείρετε προς τα κάτω την πλάτη του καλαθιού.

**ΠΡΟΣΟΧΗ:** Μην προσθέτετε επιπλέον στρώμα παχύτερο από 15 mm.

Στερεώστε τη ράβδο στήριξης στο πλαίσιο για την πρόληψη περιστροφικής κίνησης του καλαθιού, όταν το χρησιμοποιείτε σε ανώμαλο εδάφη. (σχήμα.56)

**ΧΡΗΣΗ ΜΕ ΤΙΣ ΠΡΟΣΘΗΚΕΣ****ΣΥΝΑΡΜΟΛΟΓΗΣΗ ΚΑΘΪΣΜΑΤΟΣ ΑΥΤΟΚΙΝΗΤΟΥ ΓΙΑ ΠΑΙΔΙΑ** (σχήμα.57, σχήμα.58)

**Κάθισμα αυτοκινήτου για παιδιά** : Ευθυγραμμίστε τις συνδέσεις του καθίσματος αυτοκινήτου για παιδιά με τους αντίστοιχους προσαρμογείς, πατήστε προς τα κάτω, ένα κλικ θα σας υποδείξει τη σωστή σύνδεση. Πριν από τη χρήση να βεβαιώνετε πάντα ότι το συμπλήρωμα έχει συνδεθεί σωστά και στις δύο πλευρές. Ανασηκώνοντας το κάθισμα αυτοκινήτου για παιδιά δεν θα πρέπει να αποσυνδέεται.

**Αποσυναρμολόγηση** : Ανασηκώστε το μοχλό επί του προσαρμογέα και στις δύο πλευρές και ανασηκώστε το κάθισμα αυτοκινήτου για παιδιά για να το αφαιρέσετε από τη θέση του.

**ΠΡΟΕΙΔΟΠΟΙΗΣΕΙΣ**

**ΠΡΟΕΙΔΟΠΟΙΗΣΗ**: Το παιδικό καροτσάκι είναι κατάλληλο για παιδιά ηλικίας άνω των 6 μηνών και με μέγιστο βάρος 15 kg.

**ΠΡΟΕΙΔΟΠΟΙΗΣΗ**: Το καλάθι είναι κατάλληλο για τη χρήση με παιδιά έως την ηλικία των 6 μηνών και μέχρι να είναι σε θέση να παραμένουν καθιστά από μόνα τους.

**ΠΡΟΕΙΔΟΠΟΙΗΣΗ**: Βεβαιωθείτε ότι οι χρήστες του παιδικού καροτσιού γνωρίζουν την ακριβή λειτουργία.

**ΠΡΟΕΙΔΟΠΟΙΗΣΗ**: Η συναρμολόγηση και οι ρυθμίσεις θα πρέπει να εκτελούνται αποκλειστικά από έναν ενήλικα.

**ΠΡΟΕΙΔΟΠΟΙΗΣΗ**: Για παιδιά ηλικίας κάτω των 6 μηνών, χρησιμοποιείτε πάντα και μόνο το παιδικό καροτσάκι με συνδεδεμένα τα ακόλουθα συμπληρώματα: καλάθι ή κάθισμα αυτοκινήτου για παιδιά κατηγορίας 0+.

**ΠΡΟΕΙΔΟΠΟΙΗΣΗ**: Αν το παιδικό καροτσάκι χρησιμοποιείται με το συμπλήρωμα, βεβαιωθείτε για τη σωστή σύνδεση.

**ΠΡΟΕΙΔΟΠΟΙΗΣΗ**: Μην αφήσετε ποτέ το παιδί σας μόνο του στο παιδικό καροτσάκι χωρίς επιτήρηση.

**ΠΡΟΕΙΔΟΠΟΙΗΣΗ**: Να ασφαρίζετε πάντα το παιδί με τις ειδικές ζώνες ασφαλείας.

**ΠΡΟΕΙΔΟΠΟΙΗΣΗ**: Ρυθμίζετε τους ιμάντες κάθε φορά που το χρησιμοποιείτε.

**ΠΡΟΕΙΔΟΠΟΙΗΣΗ**: Χρησιμοποιείτε πάντα τη βουβωνική, της κοιλιάς και του στήθους ζώνη συνδεδεμένη σωστά.

**ΠΡΟΕΙΔΟΠΟΙΗΣΗ**: Βεβαιωθείτε ότι τα παιδιά σας είναι μακριά πριν κάνετε οποιοσδήποτε ρυθμίσεις.

**ΠΡΟΕΙΔΟΠΟΙΗΣΗ**: Μην κάνετε εργασίες κλεισίματος και ανοίγματος του παιδικού καροτσιού με το παιδί σε αυτό.

**ΠΡΟΕΙΔΟΠΟΙΗΣΗ**: Μη μεταφέρετε πάνω από ένα παιδί κάθε φορά.

**ΠΡΟΕΙΔΟΠΟΙΗΣΗ**: Να χρησιμοποιείτε πάντα τα φρένα όταν το παιδικό καρότσι είναι σταματημένο ή χωρίς επιτήρηση.

**ΠΡΟΕΙΔΟΠΟΙΗΣΗ**: Να είστε προσεκτικοί κάθε φορά που ανεβαίνετε και κατεβαίνετε από το πεζοδρόμιο.

**ΠΡΟΕΙΔΟΠΟΙΗΣΗ**: Μην αφήνετε ποτέ το παιδικό καρότσι σε έδαφος με κλίση, με το παιδί μέσα και με το φρένο ενεργοποιημένο.

**ΠΡΟΕΙΔΟΠΟΙΗΣΗ**: Το φρένο δεν εγγυάται άριστα φρεναρίσματα σε έδαφος με απότομη κλίση.

**ΠΡΟΕΙΔΟΠΟΙΗΣΗ**: Μη χρησιμοποιείτε το παιδικό καρότσι αν ένα συστατικό μέρος έχει χαθεί ή υποστεί ζημιά.

**ΠΡΟΕΙΔΟΠΟΙΗΣΗ**: Μια υπερφόρτωση, ένα λανθασμένο δίπλωμα ή κλείσιμο και μια ακατάλληλη χρήση των εξαρτημάτων μπορεί να προκαλέσουν ζημιά ή να σπάσουν το παιδικό καρότσι.

**ΠΡΟΕΙΔΟΠΟΙΗΣΗ**: Μη χρησιμοποιείτε συστατικά μέρη, εξαρτήματα και ανταλλακτικά που δεν παρέχονται από τον προμηθευτή.

**ΠΡΟΕΙΔΟΠΟΙΗΣΗ**: Μην κρεμάτε από τη λαβή τσάντες ή πακέτα τα οποία μπορεί να δημιουργήσουν ανισορροπία στο παιδικό καρότσι καθιστώντας το επικίνδυνο.

**ΠΡΟΕΙΔΟΠΟΙΗΣΗ**: Αφαιρέστε το παιδί σας από το παιδικό καρότσι και διπλώστε το ή κλείστε το καθώς ανεβαίνετε ή κατεβαίνετε από σκάλες, κυλιόμενες σκάλες ή μεγάλα σκαλοπάτια.

**ΠΡΟΕΙΔΟΠΟΙΗΣΗ**: Μη χρησιμοποιείτε το παιδικό καρότσι για σκοπό άλλον από εκείνον για τον οποίον δημιουργήθηκε.

**ΠΡΟΕΙΔΟΠΟΙΗΣΗ**: Μην αφήνετε το παιδί σας να παίζει με το παιδικό καρότσι ή να σκαφαλώνει επάνω.

**ΠΡΟΕΙΔΟΠΟΙΗΣΗ**: Κρατήστε το παιδικό καρότσι σας ενώ ταξιδεύετε με τα μαζικά μέσα μεταφοράς ή με τα τρένα. Ακόμη και αν είναι ενεργοποιημένα τα φρένα, η κίνηση του οχήματος μπορεί να προκαλέσει την



**ΠΡΟΕΙΔΟΠΟΙΗΣΕΙΣ**

κίνηση του παιδικού καροτσιού.

**ΠΡΟΕΙΔΟΠΟΙΗΣΗ:** Αν αφήσετε το παιδικό καροτσάκι εκτεθειμένο στον ήλιο για μεγάλο χρονικό διάστημα, περιμένετε να κρυώσει πριν τοποθετήσετε το παιδί.

**ΠΡΟΕΙΔΟΠΟΙΗΣΗ:** Μην αφήνετε ποτέ την κουκούλα ανοιχτή με το αλεξιβρόχιο τοποθετημένο στο σπίτι ή σε ζεστό περιβάλλον ή κοντά σε εστίες θερμότητας, το παιδί μπορεί να υποφέρει από την υπερβολική θερμότητα.

**ΠΡΟΕΙΔΟΠΟΙΗΣΗ:** Η παρατεταμένη έκθεση στον ήλιο μπορεί να προκαλέσει αλλαγές στο χρώμα των υλικών και του υφάσματος.

**ΠΡΟΕΙΔΟΠΟΙΗΣΗ:** Φυλάξτε το προϊόν σε στεγνό χώρο.

**ΠΡΟΕΙΔΟΠΟΙΗΣΗ:** Κρατήστε τις πλαστικές σακούλες μακριά από το παιδί για να αποφευχθεί ο κίνδυνος ασφυξίας.

**ΠΡΟΕΙΔΟΠΟΙΗΣΗ:** Μην τοποθετείτε τα δάχτυλα στους μηχανισμούς.

**ΠΡΟΕΙΔΟΠΟΙΗΣΗ:** Δώστε ιδιαίτερη προσοχή στην κίνηση ενώ διασχίζετε το δρόμο.

**ΠΡΟΕΙΔΟΠΟΙΗΣΗ:** Ελέγχετε περιοδικά για να βεβαιωθείτε ότι δεν υπάρχουν χαλαρές ή κατεστραμμένες συσκευές.

**ΠΡΟΕΙΔΟΠΟΙΗΣΗ:** Μην αφήνετε το παιδί να ανεβαίνει με τα πόδια πάνω στον άξονα των τροχών. Κάτι τέτοιο είναι πολύ επικίνδυνο και μπορεί επίσης να καταστρέψει τη δομή.

**ΠΡΟΕΙΔΟΠΟΙΗΣΗ:** Μην χρησιμοποιείτε στρωματάκι παχύτερο από 15 mm.

**ΠΡΟΕΙΔΟΠΟΙΗΣΗ:** Μην αλλάζετε τον προσανατολισμό του καθίσματος, με το παιδί τοποθετημένο μέσα στο παιδικό καρότσι.

**ΠΡΟΕΙΔΟΠΟΙΗΣΗ:** Αυτό το παιδικό καρότσι είναι σχεδιασμένο για κανονική χρήση. Μην το χρησιμοποιείτε με Πατίνια ή για άλλη παρόμοια αθλητική δραστηριότητα.

**ΠΡΟΕΙΔΟΠΟΙΗΣΗ:** Προσέξτε να μην τοποθετήσετε το προϊόν κοντά σε ηλεκτρικές συσκευές, σόμπες ή άλλες συσκευές που μπορεί να προκαλέσουν πυρκαγιά.

**ΠΡΟΕΙΔΟΠΟΙΗΣΗ:** Βεβαιωθείτε ότι όλες οι συσκευές και όλα τα συμπληρώματα, κάθισμα παιδικού καροτσιού, κάθισμα αυτοκινήτου για παιδιά, καλάθι, έχουν συνδεθεί σωστά πριν χρησιμοποιήσετε το προϊόν.

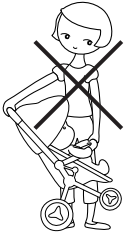

**ΜΗΝ ΑΝΑΣΗΚΩΝΕΤΕ ΠΟΤΕ ΤΟ ΠΑΙΔΙΚΟ ΚΑΡΟΤΣΙ ΜΕ ΤΟ ΠΑΙΔΙ ΜΕΣΑ**

Ανασηκώστε το παιδικό καρότσι όπως απεικονίζεται, ακόμη και χωρίς το παιδί μέσα σε αυτό, μπορεί να προκληθούν πτώσεις ή να να χάσετε την ισορροπία στην περίπτωση που σκοντάψετε.

**ΜΗΝ ΑΦΗΝΕΤΕ ΠΟΤΕ ΤΟ ΠΑΙΔΙ ΜΟΝΟ ΤΟΥ ΚΑΙ ΧΩΡΙΣ ΕΠΙΤΗΡΗΣΗ**

Μπορεί να είναι επικίνδυνο να αφήνετε το παιδί μόνο του και χωρίς επιτήρηση.

**ΜΗΝ ΕΠΙΤΡΕΠΕΤΕ ΠΟΤΕ ΣΤΟ ΠΑΙΔΙ ΝΑ ΣΗΚΩΝΕΤΑΙ ΌΡΘΙΟ ΣΤΟ ΠΑΙΔΙΚΟ ΚΑΡΟΤΣΙ**

Το παιδικό καρότσι έχει σχεδιαστεί για τη μεταφορά ενός και μόνο παιδιού.

**ΜΗΝ ΚΡΕΜΑΤΕ ΠΟΤΕ ΤΗΝ ΤΣΑΝΤΑ ΣΤΗ ΛΑΒΉ ΚΑΙ ΜΗΝ ΤΗΝ ΤΟΠΟΘΕΤΕΙΤΕ ΠΑΝΩ ΣΤΗΝ ΚΟΥΚΟΥΛΑ**

Μια υπερφόρτωση με τσάντες, μπορεί να καταστήσει ασταθές το παιδικό καρότσι με σοβαρό κίνδυνο για την ασφάλεια του παιδιού.

**ΑΣΦΑΛΙΖΕΤΕ ΠΑΝΤΑ ΤΟ ΠΑΙΔΙ ΜΕ ΤΗ ΖΩΝΗ ΑΣΦΑΛΕΙΑΣ**

Ο μπροστινός βραχίονας δεν αρκεί για να εξασφαλίσει την ασφάλεια του παιδιού, χρησιμοποιείτε πάντα τη ζώνη που υπάρχει συνδεδεμένη και σωστά ρυθμισμένη. Μια σωστή ρύθμιση πρέπει να επιτρέπει την εισαγωγή δύο δαχτύλων μεταξύ της ζώνης και του παιδιού.





## ΣΥΜΒΑΤΙΚΗ ΕΓΓΥΗΣΗ

**Το περιεχόμενο που υποδεικνύεται στη συνέχεια θα ισχύει από 01.01.2005 και αντικαθιστά σε κάθε περίπτωση και πλήρως οποιοδήποτε προγενέστερο μήνυμα αναφερόμενο στην εγγύηση που παρέχεται από την Foppa Pedretti S.p.A.**

### **ΣΥΜΒΑΤΙΚΗ ΕΓΓΥΗΣΗ**

**Η Foppa Pedretti S.p.A.** με έδρα το Grumello del Monte (Italia) Via Volta 11, εγγυάται άμεσα στον Καταναλωτή ότι αυτό το Προϊόν, νέας κατασκευής, είναι απαλλαγμένο από ελαττώματα στα υλικά, στον σχεδιασμό και στην κατασκευή και συμμορφώνεται με τα χαρακτηριστικά που η ίδια δηλώνει.

Η παρούσα συμβατική εγγύηση ισχύει σε όλα τα Κράτη μέλη της Ευρωπαϊκής Ένωσης και δεν εξαιρεί ούτε περιορίζει τα δικαιώματα του Καταναλωτή, σύμφωνα με τις διατάξεις αναγκαστικού δικαίου έναντι του Πωλητή του Προϊόντος.

Για να επωφεληθεί από την παρούσα συμβατική εγγύηση **ο Καταναλωτής θα πρέπει να επιστρέψει το ελαττωματικό Προϊόν στον Πωλητή**, παρουσιάζοντας του την απόδειξη αγοράς του Προϊόντος από την οποία προκύπτουν ευανάγνωστα η διεύθυνση του Πωλητή, η ημερομηνία αγοράς του Προϊόντος με τη σφραγίδα και υπογραφή του Πωλητή και την ένδειξη του ίδιου Προϊόντος ή εναλλακτικά τη ταμειακή νόμιμη απόδειξη, μη τροποποιημένη, από την οποία προκύπτουν καθαρά οι ίδιες πληροφορίες. Η συμβατική εγγύηση ισχύει για Δώδεκα (12) μήνες από την ημερομηνία αγοράς του Προϊόντος. Κατά τη διάρκεια αυτής της περιόδου η **Foppa Pedretti S.p.A.** θα επισκευάσει ή θα αντικαταστήσει, κατά τη κρίση της, το ελαττωματικό Προϊόν. Η συμβατική εγγύηση χορηγείται στον τελικό αγοραστή του Προϊόντος (Καταναλωτή) και δεν εξαιρεί ούτε περιορίζει τα υποχρεωτικά δικαιώματα του Καταναλωτή, τα οποία προβλέπει ο νόμος ή/και τα δικαιώματα που ο Καταναλωτής ενδέχεται να έχει έναντι του Πωλητή/Μεταπωλητή του Προϊόντος.

### **ΕΞΑΙΡΕΣΕΙΣ ΤΗΣ ΣΥΜΒΑΤΙΚΗΣ ΕΓΓΥΗΣΗΣ**

Από την συμβατική εγγύηση εξαιρούνται οι ζημιές που προκλήθηκαν στο Προϊόν από τις ακόλουθες αιτίες: χρήση μη συμμορφωμένη με τις οδηγίες που περιέχει το φύλλο οδηγιών χρήσης και με την συναρμολόγηση, κρούσεις και πτώσεις, έκθεση του Προϊόντος στην υγρασία ή σε ακραίες θερμοκρασίες ή περιβαλλοντικές συνθήκες ή σε απότομες αλλαγές αυτών των συνθηκών, διάβρωση, οξείδωση, μη εξουσιοδοτημένες τροποποιήσεις ή επισκευές του Προϊόντος, επισκευές με χρήση μη εγκεκριμένων ανταλλακτικών, ακατάλληλη χρήση, κακή συντήρηση ή έλλειψη συντήρησης, ακατάλληλη συντήρηση σε σύγκριση με όσα υποδεικνύονται στο φύλλο οδηγιών χρήσης και συναρμολόγησης, εσφαλμένη συναρμολόγηση, ατυχήματα, ενέργειες τροφών ή ποτών, ενέργειες χημικών προϊόντων, αιτίες ανωτέρας βίας.

Σε κάθε περίπτωση η **Foppa Pedretti S.p.A.** δεν αναλαμβάνει καμία ευθύνη για ζημιές σε πρόσωπα ή πράγματα, πέρα από το Προϊόν, όταν αυτές οι ζημιές προκλήθηκαν από αμέλεια στις οδηγίες / συστάσεις / προειδοποιήσεις που περιέχει το εγχειρίδιο ή εναλλακτικά το “Φύλλο οδηγιών χρήσης και Συναρμολόγησης” το οποίο συνοδεύει κάθε Προϊόν που προορίζεται για τον κάτοχο/χρήστη. (όπως για καθαρά παραδειγματικό σκοπό, στη περίπτωση του Προϊόντος Κρεβατιού: “Παρακολουθείτε συνεχώς το μωρό. Ελέγχετε ότι τα σεντόνια και οι κουβέρτες δεν καλύπτουν το κεφάλι του μωρού...”).

Επιπλέον, η **Foppa Pedretti S.p.A.** δεν αναλαμβάνει καμία ευθύνη για ζημιές σε πρόσωπα ή πράγματα, όταν η θραύση των προϊόντων της προκλήθηκε από αλλοίωση των εξαρτημάτων του Προϊόντος που υπόκεινται σε φθορά. Όλα τα εξαρτήματα από πλαστικό υλικό, θεωρούνται εξαρτήματα του Προϊόντος που υπόκεινται σε φθορά.

## **MONTAGEM**

**Nota importante:** as imagens e as instruções contidas neste manual referem-se a uma versão do carrinho de passeio; alguns componentes e algumas funcionalidades aqui descritas podem variar consoante a versão que adquiriu.

### **MONTAGEM DAS RODAS DIANTEIRAS** (fig.1, fig.2, fig.3, fig.4, fig.5)

Insira o suporte das rodas dianteiras na fenda da estrutura até que esteja completamente fixado.

Certifique-se de que a montagem esteja correta (fig.2).

Insira o eixo da roda no casquilho localizado no centro do suporte das rodas.

Pressione o botão para baixo para bloquear o movimento giratório. Levante o botão para o alto para acionar o movimento giratório.

Pressione o botão situado no lado interno para remover as rodas (fig.5).

### **MONTAGEM DAS RODAS TRASEIRAS** (fig.6, fig.7, fig.8, fig.9, fig.10)

Monte as rodas traseiras no eixo porta-rodas da estrutura de suporte das rodas posteriores na direção indicada pela seta.

Insira o grupo das rodas posteriores na estrutura até que o mesmo seja engatado completamente.

Verifique se o suporte está engatado corretamente em ambos os lados da estrutura. O suporte das rodas está montado corretamente quando os pinos metálicos são boqueados nos furos dos tubos da estrutura (fig.9).

Pressione o botão ao centro da roda e, contemporaneamente, puxe-a para removê-la do eixo (fig.10).

### **COMO ABRIR O CARRINHO DE BEBÉ** (fig.11, fig.12, fig.13)

Pressione o botão de desbloqueio e distenda o carrinho, segurando o cabo para abri-lo.

Atuando na plataforma posterior, com o auxílio dos pés, e segurando o cabo, distenda o carrinho de bebé até abri-lo completamente.

Certifique-se de que o carrinho esteja aberto corretamente.

### **FREIO DE ESTACIONAMENTO** (fig.14)

**Acionar o freio:** Pressione a alavanca do freio, empurre o carrinho levemente para a frente para verificar se o freio está acionado corretamente.

**Desativar o freio:** Para desativar o freio, levante a alavanca “freio” como indicado na figura.

### **REGULAÇÃO DO CABO** (fig.15)

Pressione ambos botões “A” presentes nas laterais do cabo e gire o na posição desejada.

### **MONTAGEM DO BRAÇO DE PROTEÇÃO** (fig.16, fig.17, fig.18, fig.19, fig.20)

**Montagem:** Pressione os botões “A” de ambos os lados para regular a altura do braço.

**Desmontagem:** pressione o botão “A” de ambos os lados do braço e, simultaneamente, levante o braço para cima para removê-lo (fig.18).

**Abertura de apenas um lado:** pressione o botão “A” de um lado do braço e levante-o para cima para abri-lo em forma de porta.

Pressione os botões “A” de ambos os lados para regular a altura do braço (fig.20).

### **INSTALAÇÃO DO ASSENTO** (fig.21, fig.22, fig.23, fig.24)

Alinhe os encaixes do banco com os respectivos adaptadores, pressionando para baixo, e um som de “clique” indica que o encaixe foi efetuado de modo correto. Antes do uso, controle sempre se o complemento está enganchado corretamente em ambos os lados. O assento não deve desengatar se o assento for levantado. Levante a alavanca no adaptador em ambos os lados e levante o assento para removê-lo do próprio alojamento.

## **MONTAGEM**

### **REGULAÇÃO DA CAPOTA**

Estenda a capota, de acordo com suas próprias exigências, para proteger a criança dos raios solares.

**Atenção:** A pele da criança é sensível, portanto, NUNCA deixe a criança exposta diretamente aos raios solares. Certifique-se de que a capota esteja regulada corretamente.

Remova a parte posterior da capota para utilizá-la como guarda-sol (fig.32).

### **MONTAGEM** (fig.24, fig.25, fig.26)

#### **ABERTURA DA CAPOTA** (fig.27, fig.28)

Como ilustrado na figura 5, distenda a capota e pressione as alavancas “A”.

#### **FECHAMENTO DA CAPOTA** (fig.29, fig.30, fig.31)

Levantar ambas alavancas “A” e, a seguir, fechá-la novamente (fig. 31).

Importante: Nunca feche a capota sem levantar as alavancas “A” pois, caso contrário, existe o perigo de danificá-la.

### **REGULAÇÃO DO APOIO DOS PÉS** (fig.33)

Pressione os botões “A” e regule o apoio dos pés na posição desejada.

### **COMO RECLINAR O ENCOSTO** (fig.34)

A. Para levantar o encosto, segure com uma mão a correia de regulação e, com a outra, faça com que o dispositivo de regulação “a” deslize na direção do encosto.

B. Para reclinar o encosto, pressione o botão localizado no centro do dispositivo de regulação “b” e faça com que deslize para baixo.

### **BANCO REVERSÍVEL** (fig.35, fig.36, fig.37)

Levante, de ambos os lados, os botões “A” e remova o assento, levantando-o.

Oriente o assento do carrinho de bebê para a frente da estrada ou para a frente do pai ou da mãe.

Reposicione o assento na estrutura do carrinho; veja o parágrafo “Como inserir o assento” para a montagem correta.

### **RETENÇÃO DE SEGURANÇA** (fig.38)

Acione o freio antes de colocar a criança.

**Abrir a fivela:** Pressionar o botão “A” e extrair os componentes.

Coloque a criança no carrinho e regule a retenção de segurança de acordo com a sua corporatura.

**Engatar a fivela:** inserindo a parte a na parte b, ouve-se o som de um “clique” que indica o engate correto.

**ADVERTÊNCIA:** O cinto abdominal é dotado de 2 anéis laterais para utilizar com cintos adicionais e que estejam em conformidade com a norma BS 6684.

### **FECHAMENTO DO CARRINHO PARA BEBÊ** (fig.39, fig.40, fig.41, fig.42)

Antes de fechar o carrinho, certifique-se de que:

- O assento esteja orientado para a frente da estrada;
- O encosto esteja regulado na posição vertical;
- A capota esteja fechada;

Pressione o botão “A” do lado inferior da alavanca direita e, mantendo-o pressionado, faça com que ambas as alavancas, direita e esquerda, deslizem para o alto. Feche o carrinho.

## **MONTAGEM**

Verifique se o dispositivo de fechamento “B” está enganchado (fig.32).

Nota: **NÃO** é possível fechar o carrinho se o mesmo estiver equipado com complementos como, por exemplo, a cadeirinha para automóvel e alcofa, engatados na estrutura.

### **COMO ABRIR O CARRINHO DE BEBÉ** (fig.43, fig.44, fig.45)

Pressione o botão de desbloqueio e distenda o carrinho, segurando o cabo para abri-lo.

Atuando na plataforma posterior, com o auxílio dos pés, e segurando o cabo, distenda o carrinho de bebé até abri-lo completamente.

Certifique-se de que o carrinho esteja aberto corretamente.

### **MONTAGEM DO PROTETOR DE PERNAS** (fig.46)

Insira o protetor de pernas na parte inferior da armação do assento.

Fixe o protetor de pernas na estrutura do carrinho.

### **MONTAGEM DO PROTETOR DE CHUVA DO CARRINHO** (fig.47)

Coloque o protetor de chuva na capota.

Enganche as abas com Velcro na armação do carrinho e na parte frontal do protetor de chuva.

## **UTILIZAÇÃO COM COMPLEMENTOS**

**ATENÇÃO:** Este produto foi projetado para o uso com crianças com mais de 6 meses de idade!

Se desejar, é possível utilizar um dos seguintes complementos que podem ser associados ao carrinho de bebé, a cadeirinha para automóvel pertencente ao GRUPO 0+ ou a alcofa. Estes complementos foram realizados para serem utilizados com um recém-nascido. Siga com atenção as observações abaixo descritas.

Remova o assento da estrutura (veja o parágrafo “Como inserir o assento”).

### **USO DA CADEIRINHA PARA AUTOMÓVEL OU ALCOFA COMO COMPLEMENTO** (fig.48, fig.49)

**IMPORTANTE:** Os complementos devem ser engatados na armação somente voltados para a frente do pai ou da mãe.

### **ALCOFA** (fig.50, fig.51)

**Montagem:** Alinhe os engates da alcofa com os respectivos adaptadores, pressione para baixo e o som de um “clique” indica que o encaixe foi efetuado de modo correto. Antes do uso, controle sempre se o complemento está enganchado corretamente em ambos os lados. Se a alcofa for levantada, não deve desenganchar-se.

**Desmontagem:** Levante a alavanca no adaptador de ambos os lados e levante a alcofa para removê-la do próprio alojamento.

### **REGULAÇÃO DA CAPOTA** (fig.52, fig.53, fig.54)

Montagem (fig.52, 53)

Pressione os botões de ambos os lados, e regule a capota da alcofa no posicionamento desejado.

### **REGULAÇÃO DO ENCOSTO** (fig.55)

Levante o regulador para o alto se desejar reclinar o encosto da alcofa para cima.

Pressione o botão e abaixe o regulador para reclinar para baixo o encosto da alcofa.

**ATENÇÃO!** Não coloque um colchão suplementar com espessura superior a 15 mm.

Prenda a barra de suporte para o quadro para impedir o movimento oscilante da alcofa quando usá-lo

## UTILIZAÇÃO COM COMPLEMENTOS

em terrenos irregulares. (Fig.56)

### MONTAGEM DA CADEIRINHA PARA AUTOMÓVEIS (fig.57, fig.58)

**Cadeira para automóveis:** Alinhe os encaixes da cadeirinha para automóvel com os respectivos adaptadores, pressione para baixo e o som de um “clique” indica que o encaixe foi efetuado de modo correto. Antes do uso, controle sempre se o complemento está enganchado corretamente em ambos os lados. A cadeirinha para automóveis não deve desengatar se for levantada.

**Desmontagem:** Levante a alavanca do adaptador em ambos os lados e levante a cadeirinha para automóveis para removê-la do próprio alojamento.

## ADVERTÊNCIAS

**ADVERTÊNCIA:** O carrinho é adequado para crianças com mais de 6 meses de idade e com peso máximo de 15 kg.

**ADVERTÊNCIA:** A alfofa é ideal para o uso com crianças até 6 meses de idade ou até que não sejam capazes de sentar sem ajuda.

**ADVERTÊNCIA:** Certifique-se de que os usuários do carrinho conheçam exatamente o seu funcionamento.

**ADVERTÊNCIA:** A montagem e as regulações devem ser efetuadas exclusivamente por um adulto.

**ADVERTÊNCIA:** Para crianças com menos de 6 meses de idade, utilize sempre e somente o carrinho com a alfofa ou a cadeirinha para automóveis para crianças do grupo 0+ como complementos.

**ADVERTÊNCIA:** Se o carrinho for utilizado com o complemento, verifique o correto encaixe do mesmo.

**ADVERTÊNCIA:** Nunca deixe a criança no carrinho de bebê sem supervisão.

**ADVERTÊNCIA:** Certifique-se de que a criança esteja a utilizar os cintos de segurança.

**ADVERTÊNCIA:** Regule as correias em cada utilização.

**ADVERTÊNCIA:** Utilize sempre o cinto corretamente encaixado na região pélvica, abdominal e peitoral.

**ADVERTÊNCIA:** Certifique-se de que as crianças estejam afastadas antes de efetuar as regulações necessárias.

**ADVERTÊNCIA:** Não efetue as operações de fechamento e abertura do carrinho com o bebê dentro do mesmo.

**ADVERTÊNCIA:** Não transporte mais de uma criança por vez.

**ADVERTÊNCIA:** Utilize sempre os freios quando o carrinho estiver parado ou sem supervisão.

**ADVERTÊNCIA:** Seja prudente ao subir e descer dos passeios.

**ADVERTÊNCIA:** Nunca deixe a criança no carrinho em caso de terrenos pendentes e com o freio acionado.

**ADVERTÊNCIA:** O freio não garante travagens ideais em pendências íngremes.

**ADVERTÊNCIA:** Não utilize o carrinho em caso de danos ou perdas de componentes.

**ADVERTÊNCIA:** A sobrecarga, a dobra/fechamento não efetuada corretamente e o uso inadequado dos acessórios podem danificar ou romper o carrinho de bebê.

**ADVERTÊNCIA:** Não utilize componentes, acessórios e peças de reposição não fornecidos pelo fabricante.

**ADVERTÊNCIA:** Não pendure bolsas ou pacotes no cabo porque podem desequilibrar o carrinho e torná-lo perigoso.

**ADVERTÊNCIA:** Retire a criança do carrinho e dobre-o/feche-o ao subir ou descer escadas, escadas rolantes ou escadarias.

**ADVERTÊNCIA:** Não utilize o carrinho para usos diversos para os quais foi projetado.

**ADVERTÊNCIA:** Não deixe a criança brincar com o carrinho ou que suba no mesmo.

**ADVERTÊNCIA:** Mantenha o seu carrinho de bebês ao viajar com meios de transporte estradais ou

## ADVERTÊNCIAS

ferroviários. Mesmo se os freios estiverem acionados, o movimento do veículo pode provocar o movimento do carrinho.

**ADVERTÊNCIA:** Se o carrinho permanecer exposto ao sol por um período prolongado, deixe-o arrefecer antes de colocar a criança dentro.

**ADVERTÊNCIA:** Nunca deixe a capota aberta com a proteção de chuva montada em casa ou em um ambiente aquecido ou nas proximidades de uma fonte de calor pois a criança pode sofrer por calor excessivo.

**ADVERTÊNCIA:** A exposição prolongada ao sol pode causar alterações na cor dos materiais e tecidos do carrinho.

**ADVERTÊNCIA:** Conserve o produto em local seco.

**ADVERTÊNCIA:** Mantenha a criança afastada de sacos plásticos para evitar riscos de sufocamento.

**ADVERTÊNCIA:** Evite introduzir os dedos nos mecanismos.

**ADVERTÊNCIA:** Preste muita atenção ao tráfego ao atravessar a rua.

**ADVERTÊNCIA:** Controle periodicamente se há dispositivos soltos ou danificados.

**ADVERTÊNCIA:** Não deixe a criança subir, colocando os pés no eixo das rodas. Isto é muito perigoso e pode inclusive danificar a estrutura.

**ADVERTÊNCIA:** Não utilize um colchão com espessura superior a 15 mm.

**ADVERTÊNCIA:** Não modificar a orientação do assento quando a criança já estiver sentada no carrinho.

**ADVERTÊNCIA:** Este carrinho para bebês foi projetado para o uso típico. Não use com patins ou em outras atividades desportivas semelhantes.

**ADVERTÊNCIA:** Preste atenção para não colocar o produto nas proximidades de aparelhagens elétricas, estufas ou outros objetos que possam provocar chamas.

**ADVERTÊNCIA:** Controle se todos os dispositivos, assim como todos os componentes, do assento do carrinho, da cadeirinha para automóveis e da alcofa estão corretamente engatados antes de utilizar o produto.



### **NUNCA LEVANTE O CARRINHO SE A CRIANÇA ESTIVER NO SEU INTERIOR**

Levantar o carrinho no modo indicado, mesmo se a criança não estiver dentro, pode provocar quedas ou desequilíbrios em caso de tropeços.



### **NUNCA DEIXE A CRIANÇA SOZINHA E SEM SUPERVISÃO**

Podem ser perigosos deixar a criança sozinha e sem supervisão.



### **NÃO PERMITA QUE A CRIANÇA LEVANTE-SE NO CARRINHO**

O carrinho é projetado para o transporte de uma só criança.



### **NUNCA PENDURE A BOLSA NO CABO OU COLOQUE A BOLSA NA CAPOTA**

A sobrecarga com bolsas pode tornar o carrinho instável, com graves perigos para a segurança da criança.



### **CONTROLE SE A CRIANÇA ESTÁ A UTILIZAR O CINTO DE SEGURANÇA**

O braço anterior não é suficiente para garantir a segurança da criança, portanto, utilize sempre o cinto fornecido de série encaixado e corretamente regulado. A regulação correta deve permitir que sejam inseridos dois dedos entre o cinto e a criança.

## GARANTIA CONVENCIONAL

O conteúdo abaixo indicado entra em vigor a partir de 1º de janeiro de 2005 e substitui completamente qualquer título e mensagem anterior referente à garantia prestada pela empresa Foppa Pedretti S.p.A

### GARANTIA CONVENCIONAL

**Foppa Pedretti S.p.A.** com sede em Grumello del Monte (Itália), Via Volta 11, garante diretamente ao consumidor que este produto, novo de fábrica, sem defeitos nos materiais, no projeto e na fabricação, está em conformidade com as características declaradas.

A presente garantia convencional, válida em todos os países membros da União Europeia, não exclui e não limita os direitos do Consumidor nos termos imperativos da lei em relação ao vendedor do Produto.

. Para usufruir a presente garantia convencional, o Consumidor deve levar o produto defeituoso ao Vendedor e apresentar-lhe a prova de aquisição do produto, onde haja, de modo legível, o endereço do Vendedor, com a data da compra do produto, carimbo e assinatura do Vendedor, além da indicação do próprio produto ou, como alternativa, o recibo fiscal, não modificado, e que apresente de modo claro as mesmas informações mencionadas anteriormente.

A garantia convencional tem validade por doze (12) meses a partir da data de aquisição do produto. Durante este período, a empresa **Foppa Pedretti S.p.A.** conserta ou substitui o produto defeituoso, segundo sua discricão. A garantia convencional concedida ao comprador final do produto (consumidor) e não exclui e nem limita os direitos imperativos do próprio consumidor como previstos pela lei e ou direitos que o consumidor pode ter contra o Vendedor/Revendedor do produto.

### EXCLUSÕES DA GARANTIA CONVENCIONAL.

A garantia convencional exclui os danos decorrentes pelas seguintes causas: uso não em conformidade com as disposições contidas no folheto de instruções para o uso e montagem, quedas e impactos, exposição do produto à humidade ou condições térmicas, ambientes extremos ou mudanças repentinas destas condições, corrosão, oxidação, modificações ou consertos não autorizados do produto, consertos efetuados com o uso de peças de reposição não autorizadas, uso impróprio, manutenção não efetuada ou efetuada de modo incorreto, manutenção imprópria em relação ao que foi indicado no folheto de instruções para o uso e a montagem, montagem não correta, acidentes, ações de alimentos ou bebidas, ações de produtos químicos e causas de força maior.

De qualquer modo, a empresa **Foppa Pedretti S.p.A.** declina qualquer tipo de responsabilidade por danos causados às pessoas ou aos objetos, diferentes do produto, quando estes danos forem causados pela negligência das disposições/advertências contidas no manual, ou, como alternativa, no “Folheto de instruções para o uso e montagem” que acompanha todos os produtos destinados ao proprietário/ utilizador (como exemplo meramente exemplificativo, no caso do produto “Caminha”: “Supervisione a criança constantemente. Controle para que os lençóis e as cobertas não cubram a cabeça da criança...”).

A empresa **Foppa Pedretti S.p.A.** exime-se também de todos os tipos de responsabilidade por danos às pessoas ou objetos quando a rutura de seus produtos for causada pelo deterioramento dos produtos sujeito aos desgastes. São considerados componentes do produto sujeitos a desgaste os componentes em material plástico.

## **МОНТАЖ**

Важное примечание: иллюстрации и инструкции, содержащиеся в данной брошюре, относятся к одной из модификаций детской прогулочной коляски; некоторые компоненты и функции, описанные здесь, могут отличаться от тех, которыми оснащена приобретенная вами модификация.

### **МОНТАЖ ПЕРЕДНИХ КОЛЁС** (рис.1, рис.2, рис.3, рис.4, рис.5)

Вставьте держатель колёс в паз на шасси до его полного фиксирования.

Убедитесь в правильности монтажа (рис.2).

Вставьте штифт колеса во втулку по центру держателя колеса.

Нажмите вниз кнопку, чтобы заблокировать поворотное движение колеса. Вынуть кнопку, потянув вверх, чтобы снова подключить поворотное движение колеса.

Чтобы снять колёса, нажмите на кнопку с внутренней стороны (рис.5).

### **МОНТАЖ ЗАДНИХ КОЛЁС** (рис.6, рис.7, рис.8, рис.9, рис.10)

Насадить задние колёса на колёсную ось на шасси с держателями задних колёс, действуя в направлении, указанном стрелкой.

Вставить блок задних колёс, закрепив на конструкции до полного зацепления. Проверить, что держатель колёс надёжно закреплён с обеих сторон шасси. Держатель колёс правильно смонтирован, когда металлические штырьки заблокированы в отверстиях, имеющихся на трубчатом профиле несущей конструкции (рис.9).

Чтобы снять колесо с оси, нажать на кнопку в центре колеса и одновременно потянуть на себя колесо (рис.10).

### **РАСКЛАДЫВАНИЕ ПРОГУЛОЧНОЙ КОЛЯСКИ** (рис.11, рис.12, рис.13)

Нажать на кнопку разблокирования и, держась за ручку, разложить коляску. Держа коляску за ручку, надавить ногой на заднюю подставку, продолжая раскрывать её до полного раскладывания.

Убедиться в том, что коляска полностью разложена.

### **СТОЯНОЧНЫЙ ТОРМОЗ** (рис.14)

**Включение тормоза:** Нажать вниз на рычаг стояночного тормоза, слегка подтолкнуть прогулочную коляску вперёд, чтобы проверить надёжность работы тормоза.

**Выключение тормоза:** Для отключения тормоза нажать на рычажок "тормоза", как показано на рисунке.

### **РЕГУЛИРОВКА РУЧКИ** (рис.15)

Нажать на обе кнопки по бокам ручки прогулочной коляски "А" и повернуть под нужным углом.

### **МОНТАЖ ПРЕДОХРАНИТЕЛЬНОЙ РУЧКИ-БАМПЕРА** (рис.16, рис.17, рис.18, рис.19, рис.20)

**Монтаж:** Нажать на кнопки "А" с обеих сторон, чтобы отрегулировать ручку по высоте.

**Демонтаж:** нажать на кнопку "А" с обеих сторон ручки и одновременно приподнять её вверх, чтобы вынуть (рис.18).

Открывание только с одной стороны: нажать на кнопку "А" с одной стороны ручки-бампера и приподнять вверх, чтобы открыть, отведя в сторону.

Нажать на кнопки "А" с обеих сторон, чтобы отрегулировать ручку по высоте (рис.20).

### **УСТАНОВКА СИДЕНЬЯ** (рис.21, рис.22, рис.23, рис.24)

Расположить крепления сиденья напротив соответствующих адаптеров, надавить вниз до щелчка, указывающего на правильно выполненное зацепление. Перед использованием всегда проверяйте правильность крепления с обеих сторон. Сиденье не должно открепляться, если его приподнять. Чтобы снять сиденье, приподнять рычаги адаптеров с обеих сторон.



## **МОНТАЖ**

### **РЕГУЛИРОВКА КАПЮШОНА**

Разложите капюшон по необходимости, чтобы предохранить ребёнка от солнечных лучей.

Внимание: детская кожа очень чувствительная, никогда НЕ оставляйте ребёнка под воздействием прямых солнечных лучей, всегда проверяйте правильность регулировки капюшона коляски.

Сняв заднюю часть капюшона, его можно использовать в качестве солнцезащитного козырька (рис.32).

### **МОНТАЖ** (рис.24, рис.25, рис.26)

### **РАСКРЫТИЕ КАПЮШОНА** (рис.27, рис.28)

Как показано на рисунке 5, раскрыть капюшон и нажать на рычажки "А".

### **СКЛАДЫВАНИЕ КАПЮШОНА** (рис .29, рис.30, рис.31)

Приподнять оба рычажка "А", после чего, сложить капюшон (рис. 31).

Важно: никогда не складывайте капюшон, предварительно не приподняв рычажки "А", это может привести к поломке капюшона.

### **РЕГУЛИРОВКА ПОДСТАВКИ ДЛЯ НОГ** (рис.33)

Нажать на кнопки "А" и отрегулировать подставку для ног в нужном положении.

### **ОПУСКАНИЕ СПИНКИ** (рис.34)

Чтобы приподнять спинку, возьмитесь одной рукой за регулировочный ремень, "а" другой рукой переведите устройство регулировки в сторону спинки.

Чтобы опустить спинку, нажать кнопку в центре устройства регулировки "b" и перевести его вниз.

### **РЕВЕРСИВНОЕ СИДЕНЬЕ** (рис.35, рис.36, рис.37)

Нажать с обеих сторон на кнопки "А" и снять сиденье, приподняв его.

Повернуть сиденье, по желанию, в сторону дороги или в сторону родителя ребёнка.

Установить снова сиденье на прогулочную коляску, руководствуясь, в целях правильности монтажа, параграфом "установка сиденья".

### **СТРАХОВОЧНЫЕ РЕМНИ** (рис.38)

Перед тем, как помещать ребёнка в коляску, включите стояночный тормоз.

**Расстегните пряжку-замок:** Нажмите на кнопку "А" и извлеките все компоненты застёжки. Поместите ребёнка в прогулочную коляску и отрегулируйте страховочные ремни по размеру ребёнка.

**Застегните пряжку-замок:** вставив часть "а" в часть "а". Характерный щелчок укажет на правильность соединения.

**ВНИМАНИЕ:** Поясничный ремень оснащён 2 боковыми кольцами для использования дополнительных ремней, отвечающих требованиям стандарта BS 6684.

### **СКЛАДЫВАНИЕ ПРОГУЛОЧНОЙ КОЛЯСКИ** (рис.39, рис.40, рис.41, рис.42 )

Перед складыванием коляски проверьте, что:

- Сиденье расположено лицом к дороге
- Спинка поднята в вертикальное положение
- Капюшон сложен

Нажать на кнопку "А" на нижней стороне правого рычага и, удерживая её нажатой, перевести оба рычага - левый и правый - вверх. Сложить прогулочную коляску.

Проверить, что механизм закрытия "В" зацеплен (рис.42).

Примечания: НЕЛЬЗЯ сложить прогулочную коляску, если на шасси установлены дополнительные устройства, такие как автокресло и люлька-переноска.

## **МОНТАЖ**

### **РАСКЛАДЫВАНИЕ ПРОГУЛОЧНОЙ КОЛЯСКИ** (рис.43, рис.44, рис.45)

Нажать на кнопку разблокирования и, держась за ручку, разложить коляску. Держа коляску за ручку, надавить ногой на заднюю подставку, продолжая раскрывать её до полного раскладывания. Убедиться в том, что коляска полностью разложена.

### **МОНТАЖ ЧЕХЛА ДЛЯ НОГ** (рис.46)

Одеть чехол для ног на раму сиденья, в нижней его части.  
Прикрепить кнопками чехол для ног к структуре прогулочной коляски

### **МОНТАЖ КАПОТА ОТ ДОЖДЯ** (рис.47)

Надеть капот от дождя на капюшон.  
Зацепить края с лентой-липучкой в верхней части капота от дождя за структуру прогулочной коляски.

## **ИСПОЛЬЗОВАНИЕ С ДОПОЛНИТЕЛЬНЫМИ УСТРОЙСТВАМИ**

**ВНИМАНИЕ:** Использование данного изделия предусмотрено для детей с возрастом старше 6-ти месяцев!

При необходимости, оно может использоваться с дополнениями, такими как автокресло ГРУППЫ 0+ или люлька-переноска, которые специально предназначены в целях использования изделия для новорожденных. Точно следовать нижеуказанным инструкциям.

Снимите сиденье с шасси (параграф “Установка сиденья”)

### **ИСПОЛЬЗОВАНИЕ ДОПОЛНИТЕЛЬНОГО УСТРОЙСТВА АВТОКРЕСЛО ИЛИ ЛЮЛЬКА-ПЕРЕНОСКА** (рис.48, рис.49)

**ВАЖНО:** дополнительные устройства, устанавливаемые на шасси прогулочной коляски, должны быть повернуты лицом к родителю.

### **ЛЮЛЬКА-ПЕРЕНОСКА** (рис.50, рис.51)

**Монтаж :** Расположить крепления люльки напротив соответствующих адаптеров, надавить вниз до щелчка, указывающего на правильно выполненное зацепление. Перед использованием всегда проверяйте правильность закрепления с обеих сторон. Люлька не должна открепляться, если её приподнять.

**Демонтаж:** Чтобы снять люльку-переноску, приподнять рычаги адаптеров с обеих сторон.

### **РЕГУЛИРОВКА КАПЮШОНА** (рис.52, рис.53, рис.54)

#### **Монтаж (Монтаж .52, 53)**

Нажать на кнопки с обеих сторон, и отрегулировать капюшон люльки-переноски в нужном положении.

### **РЕГУЛИРОВКА СПИНКИ** (рис.55)

Приподнять вверх регулятор для подъёма спинки люльки-переноски.  
Нажать на кнопку и опустить регулятор для опускания спинки люльки-переноски.

**ВНИМАНИЕ:** Не использовать добавочно матрас толщиной свыше 15 мм.

Крюк опорный стержень к раме, чтобы предотвратить раскачивание люльки при использовании его на неровных местности. ( рис.56)

## ИСПОЛЬЗОВАНИЕ С ДОПОЛНИТЕЛЬНЫМИ УСТРОЙСТВАМИ

### **МОНТАЖ АВТОКРЕСЛА** (рис.57, рис.58)

**Автокресло** : Расположить крепления автокресла напротив соответствующих адаптеров, надавить вниз до щелчка, указывающего на правильно выполненное зацепление. Перед использованием всегда проверяйте

правильность закрепления с обеих сторон. Автокресло не должно открепляться, если его приподнять.

**Демонтаж** : Чтобы снять автокресло, приподнять рычаги адаптеров с обеих сторон.

## ПРЕДОСТЕРЕЖЕНИЯ

**ВНИМАНИЕ:** Прогулочная коляска предназначена для детей старше 6-ти месяцев с максимальным весом 15 кг.

**ВНИМАНИЕ:** Люлька-переноска предназначена для детей до 6-ти месяцев, которые не могут самостоятельно сидеть.

**ВНИМАНИЕ:** Убедиться в том, что пользователи коляски ознакомлены с правильной её эксплуатацией.

**ВНИМАНИЕ:** Монтаж и регулировка прогулочной коляски должны выполняться исключительно взрослыми.

**ВНИМАНИЕ:** Для детей до 6 месяцев прогулочная коляска должна использоваться только с применением следующих дополнительных устройств: люлька-переноска или автокресло группы 0+.

**ВНИМАНИЕ:** При использовании прогулочной коляски с добавочным устройством, проверьте правильность его закрепления.

**ВНИМАНИЕ:** Никогда не оставляйте ребёнка в прогулочной коляске без присмотра.

**ВНИМАНИЕ:** Ребёнок всегда должен быть пристёгнут удерживающими ремнями.

**ВНИМАНИЕ:** Отрегулируйте ремни при каждом использовании.

**ВНИМАНИЕ:** Должны быть правильно застёгнуты все имеющиеся удерживающие ремни (паховая лямка, поясничный ремень и грудной ремень).

**ВНИМАНИЕ:** Перед тем, как выполнять регулировку, убедитесь в том, что нет вблизи детей.

**ВНИМАНИЕ:** Не складывать и не раскладывать прогулочную коляску с сидящим в ней ребёнком.

**ВНИМАНИЕ:** Не перевозить более одного ребёнка за раз.

**ВНИМАНИЕ:** Устанавливайте всегда стопорный тормоз, когда коляска не находится в движении или оставлена без присмотра.

**ВНИМАНИЕ:** Будьте осторожны при подъёме или спуске прогулочной коляски с тротуара.

**ВНИМАНИЕ:** Никогда не оставляйте коляску с находящимся в ней ребёнком на поверхности с уклоном, даже с включенным стопорным тормозом.

**ВНИМАНИЕ:** Стопорный тормоз не гарантирует оптимальный останов при большом уклоне.

**ВНИМАНИЕ:** Не пользуйтесь коляской, если один из её компонентов повреждён или потерян.

**ВНИМАНИЕ:** Перегрузка, неправильное складывание/раскладывание и несоответствующее использование аксессуаров могут привести к повреждению или поломке прогулочной коляски.

**ВНИМАНИЕ:** Не использовать компоненты, аксессуары и запчасти, отличные от поставляемых компанией-изготовителем.

**ВНИМАНИЕ:** Не навешивать на ручку сумки или пакеты, которые могут привести к потере равновесия прогулочной коляской и к созданию опасной ситуации.

**ВНИМАНИЕ:** Выньте ребёнка из коляски и сложите/разложите её, если необходимо подняться или спуститься по лестнице, эскалатору и т.п.

**ВНИМАНИЕ:** Не использовать коляску в иных целях, отличных от тех, для которых она предназначена.

**ВНИМАНИЕ:** Не разрешайте ребёнку играть с коляской или залазить на неё.

**ВНИМАНИЕ:** Придерживайте прогулочную коляску, когда едите на общественном транспорте или на поезде. Даже при включённом стояночном тормозе, резкие движения транспортного средства могут привести к движению прогулочной коляски.

**ВНИМАНИЕ:** Если коляска была оставлена на длительный срок на солнце, то подождите пока она не охладиться, прежде чем сажать в неё ребёнка.

## ПРЕДОСТЕРЕЖЕНИЯ

**ВНИМАНИЕ:** Никогда не оставляйте ребёнка в коляске с открытым капюшоном и установленным капотом от дождя дома или в отапливаемом помещении и возле источников тепла, ребёнок может слишком перегреться.

**ВНИМАНИЕ:** Продолжительное воздействие солнечных лучей может привести к изменению цвета материалов и тканевой обивки.

**ВНИМАНИЕ:** Хранить изделие в сухом помещении.

**ВНИМАНИЕ:** Держать пластмассовые пакеты в недоступном для детей месте. Опасность удушья.

**ВНИМАНИЕ:** Избегать попадания пальцев рук в механизмы.

**ВНИМАНИЕ:** Будьте максимально внимательны при переходе дороги.

**ВНИМАНИЕ:** Периодически проверяйте на отсутствие повреждённых или плохо закреплённых частей.

**ВНИМАНИЕ:** Не позволяйте ребёнку вставать ногами на колёсную ось. Это очень опасно и может привести к повреждению структуры.

**ВНИМАНИЕ:** Не использовать добавочно матрас толщиной свыше 15 мм.

**ВНИМАНИЕ:** Не менять направление расположения сиденья, если ребёнок находится внутри прогулочной коляски.

**ВНИМАНИЕ:** Эта прогулочная коляска предназначена для нормального стандартного использования. не использовать её, катаясь на роликовых коньках или при любой другой подобного рода спортивной деятельности.

**ВНИМАНИЕ:** Будьте внимательны и не помещайте изделие вблизи электроприборов, печей, или других предметов, которые могут привести к возгоранию.

**ВНИМАНИЕ:** Перед тем, как использовать изделие, убедитесь в надёжности закрепления всех его компонентов, сиденья прогулочной коляски, автокресла, люльки-переноски.

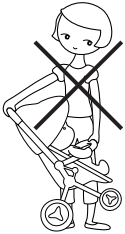

### **НИКОГДА НЕ ПОДНИМАЙТЕ ПРОГУЛОЧНУЮ КОЛЯСКУ С РЕБЁНКОМ, НАХОДЯЩИМСЯ В НЕЙ**

В любом случае, аккуратно поднимайте коляску даже без сидящего в ней ребёнка, так как это может привести к вашему падению из-за потери равновесия или споткнувшись.

### **НИКОГДА НЕ ОСТАВЛЯЙТЕ РЕБЁНКА ОДНОГО И БЕЗ ПРИСМОТРА**

Опасно оставлять ребёнка одного и без присмотра.

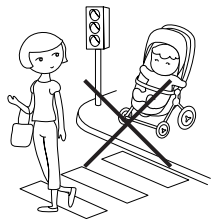

### **НИКОГДА НЕ РАЗРЕШАЙТЕ РЕБЁНКУ ВСТАВАТЬ НА НОГИ, НАХОДЯСЬ В ПРОГУЛОЧНОЙ КОЛЯСКЕ**

Прогулочная коляска предназначена для перевозки только одного ребёнка.

### **НИКОГДА НЕ ВЕШАЙТЕ СУМКУ НА РУЧКУ И НЕ КЛАДИТЕ ЕЁ НА КАПЮШОН**

Излишняя нагрузка сумок может привести к потере устойчивости прогулочной коляски, с образованием серьёзного риска для безопасности ребёнка.



### **ПРИСТЁГИВАЙТЕ ВСЕГДА РЕБЁНКА УДЕРЖИВАЮЩИМИ РЕМНЯМИ БЕЗОПАСНОСТИ**

Наличие передней ручки-бампера не достаточно, чтобы гарантировать безопасность ребёнка, всегда застёгивайте имеющийся в комплекте ремень, правильно отрегулировав его. Правильная регулировка ремня позволяет вставить 2 пальца между ремнём и ребёнком.



## **ГАРАНТИЙНЫЕ ОБЯЗАТЕЛЬСТВА**

**Нижеуказанные положения вступают в действие с 01.01.2005 г. и полностью заменяют любую другую информацию, что касается гарантии, предоставляемой компанией Foppa Pedretti S.p.A., являясь**

### **ГАРАНТИЙНЫЕ ОБЯЗАТЕЛЬСТВА**

**компании Foppa Pedretti S.p.A.**, официально зарегистрированной по адресу: Grumello del Monte (Italia) Via Volta 11, которая гарантирует непосредственно Потребителю, что данное изделие, только что выпущенное с фабрики, не имеет дефектов ни материалов, ни проектирования, ни производственных, и соответствует заявленным характеристикам.

. Настоящая гарантия действительна во всех странах- членах ЕЭС и не исключает и не ограничивает права Пользователя, в соответствии с законодательством, регламентирующим взаимоотношения с Производителем Изделия.

Чтобы воспользоваться данной гарантией, Потребитель должен принести дефектное Изделие Продавцу, предоставив документ, удостоверяющий о приобретении Изделия, с печатью и подписью Продавца и указанием названия Изделия или, как альтернатива, фискальный кассовый чек, без каких-либо изменений, из которого чётко видна вся указанная до этого информация. Гарантия имеет срок действия двенадцать (12) месяцев с даты приобретения Изделия.

В течение вышеуказанного срока компания **Foppa Pedretti S.p.A.** обязуется отремонтировать или заменить, на свой выбор, дефектное Изделие. Гарантия предоставляется конечному Покупателю Изделия (Пользователю) и не исключает и не ограничивает прав данного Пользователя, предусмотренных действующим законодательством и/или правами Пользователя, на предъявление своих прав в адрес Дилера/Продавца Изделия.

### **НЕ ПОКРЫВАЮТСЯ ГАРАНТИЕЙ.**

. Гарантией не покрывается ущерб, связанный с использованием Изделия, возникший по следующим причинам: неправильное использование, не соответствующее указаниям, содержащимся во вкладыше с инструкциями по монтажу и эксплуатации, удары и падения изделия, Изделие подвергалось воздействию влажности или экстремальным температурам и неблагоприятным условиям окружающей среды с постоянной сменой этих условий, коррозии и окислению, а также несанкционированному ремонту или модификации, Изделие использовалось не по назначению или неправильно, без соблюдения указаний в инструкциях по монтажу и эксплуатации, при плохом уходе или отсутствии такового, ремонте с использованием неоригинальных запчастей, по причине неправильной сборки, аварии, воздействия пищи или напитков, химических веществ, а также вследствие чрезвычайных обстоятельств.

**В любом случае, компания Foppa Pedretti S.p.A. не несёт никакой ответственности за ущерб, причинённый людям или предметам, отличным от Изделия, по причине несоблюдения указаний / предписаний / предупреждений, содержащихся в данном руководстве или, как альтернатива, в "Инструкции по монтажу и эксплуатации", сопровождающей каждое Изделие и предназначенное для владельца/пользователя.** (например, чисто в качестве примера, в случае Детской кровати: "Никогда не оставляйте без присмотра ребёнка. Контролируйте, чтобы голова ребёнка не оказалась покрытой простынёю или одеялом...").

**Компания Foppa Pedretti S.p.A., кроме прочего, не несёт никакой ответственности за ущерб, причинённый людям или имуществу, если поломка её продукции связана с разрушением компонентов Изделия, подвергаемых нормальному износу.** Компонентами, подвергающимися нормальному износу, считаются все пластмассовые компоненты Изделия.

## **SASTAVLJANJE**

**Važna napomena:** slike i upute u ovom priručniku odnose se na jednu verziju kolica; neke komponente i funkcije opisane ovdje mogu se razlikovati ovisno o verziji kolica koju ste kupili.

### **POSTAVLJANJE PREDNJIH KOTAČA** (sl. 1, sl. 2, sl. 3, sl. 4, sl. 5)

Umetnite krajnji ležaj u prednje noge dok se u potpunosti ne fiksira. Osigurajte ispravno sastavljanje. Umetnite krajni ležaj u utor na sredini blokade kotača.

Pritisnite gumb za blokadu prednjih kotača. Podignite polugu za blokadu kako biste aktivirali okretnu spojku. Pritisnite čelični gumb za otpuštanje prednjih kotača (sl. 5).

### **POSTAVLJANJE STRAŽNJIH KOTAČA** (sl. 6, sl. 7, sl. 8, sl. 9, sl. 10)

Sastavite stražnje kotače u smjeru strelice.

Umetnite stražnju grupu kotača u kraj cijevi na stražnjim nogama. Potpore za kotače pravilno su sastavljene kad su metalni klinovi pričvršćeni u odgovarajućim rupama na cijevima šasije (sl. 9).

Pritisnite gumb na sredini kotača i povucite ga kako biste odvojili kotač od osovine (sl. 10).

### **RASKLOPITE KOLICA** (sl. 11, sl. 12, sl. 13)

Pritisnite gumb kočnice za sklapanje kolica i zatim podignite ručku kako biste otvorili kočnicu za sklapanje. Stanite na polugu, a zatim podignite ručku sve dok ne rasklopite kolica.

Provjerite jesu li se kolica pravilno rasklopila.

### **KOČNICA ZA PARKIRANJE** (sl. 14)

**Za primjenu kočnice:** pritisnite polugu za kočnicu, lagano gurnite kolica prema naprijed kako biste osigurali da je kočnica ispravno primijenjena.

**Za otpuštanje kočnice:** podignite polugu za kočnicu kao što je prikazano.

### **NAMJEŠTANJE RUČKE** (sl. 15)

Pritisnite oba gumba „A“ na stranama ručke i rotirajte ručku u željeni položaj.

### **POSTAVLJANJE ODBOJNIKA** (sl. 16, sl. 17, sl. 18, sl. 19, sl. 20)

**Sastavljanje:** poravnajte odbojnik i umetnite ga u sjedište na obje strani, a klik će potvrditi ispravan položaj.

**Rastavljanje:** pritisnite gumb za otpuštanje „A“ na svakoj strani odbojnika i istovremeno ga podignite kako biste ga odvojili (sl. 18).

**Otkvačite odbojnik samo na jednoj strani:** pritisnite gumb za otpuštanje „A“ na jednoj strani odbojnika i istovremeno ga podignite kako biste ga otvorili poput vrata.

Pritisnite gumb „A“ na obje strane kako biste namjestili visinu odbojnika (sl. 20).

### **POSTAVLJANJE SJEDALA** (sl. 21, sl. 22, sl. 23, sl. 24)

Poravnajte sjedalo s prilagodnicima i pritisnite dok ne čujete klik.

Podignite gumb prilagodnika jednim prstom sa svake strane i podignite sjedalo kako biste ga uklonili.

### **NAMJEŠTANJE POKROVA**

Produljite pokrov ovisno o potrebama kako biste zaštitili dijete od sunca.

**NAPOMENA:** dječja je koža jako osjetljiva. NIKAD ne ostavljajte dijete na direktnoj sunčevoj svjetlosti. Uvijek pazite da je pokrov ispravno namješten.

Uklonite stražnji dio pokrova kako biste ga koristili poput suncobrana (sl. 32).

## SASTAVLJANJE

### SASTAVLJANJE (sl.24, sl.25, sl.26)

#### **OTVORITE POKROV** (sl.27, sl.28)

Kao na slici, pratite strelice, povucite štap s pokrovom i pritisnite kvačicu prema dolje, zatim se pokrov može otvoriti.

#### **SKLOPITE POKROV** (sl.29, sl.30, sl.31)

Pratite strelice, povucite kvačicu prema gore, zatim pogurnite pokrov kako biste ga mogli sklopiti (sl.31).

**Važno:** Nikad ne zatvarajte pokrov, a da prvo ne odvezete nosače. Pokrov se može oštetiti.

### PRILAGODITE OSLONAC ZA NOGE (sl.33)

Pritisnite gumb „A“ i namjestite oslonac za noge u željeni položaj.

### SPUSTITE NASLON (sl.34)

Uхватite remen jednom rukom i podignite prilagodnik nosača „a“ kao što je prikazano na slici. Prstom pritisnite gumb na sredini nosača „b“ i povucite nosač.

### ROTIRAJUĆE SJEDALO (sl.35, sl.36, sl.37)

Podignite gumb „A“ s obje strane i uklonite sjedalo tako da ga podignete.

Postavite sjedalo tako da je okrenuto prema naprijed ili prema roditelju.

Ponovno postavite sjedalo na šasiju kolica, vidjeti odlomak „POSTAVLJANJE SJEDALA“ za ispravno sastavljanje.

### SIGURNOSNI POJASEVI (sl.38)

Zakočite kolica prije nego što stavite dijete u njih.

**Otpustite kopču:** pritisnite gumb „A“ i uklonite komponente

**Stegnite kopču:** pri umetanju dijela „a“ u dio „b“, klik će potvrditi ispravno stezanje.

**UPOZORENJE:** pojas oko krila dolazi s dva koluta sa strane koji se mogu koristiti za dodatne pojaseve u skladu sa standardom BS 6684.

### SKLAPANJE KOLICA (sl.39, sl.40, sl.41, sl.42)

Prije sklapanja kolica pazite na sljedeće:

- sjedalo gleda prema naprijed;
- naslon se nalazi u uspravnom položaju;
- pokrov je sklopljen.

Pritisnite gumb „A“ na nižoj strani desne poluge i zadržite ga u tom položaju prilikom spuštanja lijeve i desne poluge. Sklopite kolica. Pazite na ispravno zaključavanje uređaja „B“ (sl.42).

**Napomena:** NIJE moguće sklopiti kolica dok su dodaci za putovanje, auto-sjedalica i nosiljka postavljeni na šasiju.

### RASKLOPITE KOLICA (sl.43, sl.44, sl.45)

Pritisnite gumb kočnice za sklapanje kolica i zatim podignite ručku kako biste otvorili kočnicu za sklapanje.

Stanite na polugu, a zatim podignite ručku sve dok ne rasklopite kolica.

Provjerite jesu li se kolica pravilno rasklopila.

## SASTAVLJANJE

### POSTAVLJANJE GRIJAČA STOPALA (sl.46)

Umetnite niži dio grijača u sjedalo na šasiji.

Pričvrstite grijač na šasiju kolica.

### POSTAVLJANJE POKROVA ZA KIŠU (sl.47)

Postavite pokrov za kišu preko kolica.

Pričvrstite prednji dio pokrova na šasiju kolica koristeći se trakama Velcro.

## UPORABA DODATAKA ZA PUTOVANJE

**UPOZORENJE:** ovo je vozilo osmišljeno za djecu stariju od 6 mjeseci!

Ako želite koristiti jedan od dodataka koje možete postaviti na svoju šasiju, auto-sjedalicu UP3 Grupe 0+ ili nosiljku UP3 za bebe, molimo postavite ih prateći sljedeće upute. Pratite sljedeće upute pri uporabi.

Uklonite sjedalo sa šasije (vidjeti odlomak „POSTAVLJANJE SJEDALA“).

### KORIŠTENJE PUTNIH DODATAKA ZA AUTO-SJEDALICU I NOSILJKU (sl.48, sl.49)

**VAŽNO:** dodaci za putovanje moraju biti pričvršćeni na šasiju samo u položaju koji gleda prema roditelju. 8.

### NOSILJKA (sl.50, sl.51)

**Sastavljanje:** poravnajte nosiljku s prilagodnicima s obje strane i pritisnite dok ne čujete klik.

**Uklanjanje:** podignite gumbе prilagodnika jednim prstom sa svake strane i podignite sjedalo kako biste uklonili nosiljku.

### PRILAGODITE POKROV (sl.52, sl.53, sl.54)

Sastavljanje (sl.52, 53)

Pritisnite gumbе s obje strane kako biste namjestili ručku nosiljke.

### PRILAGODITE NASLON (sl.55)

Podignite prilagodni nosač kako biste podigli naslon, pritisnite gumb na gornjem dijelu nosača i spustite nosač kako biste spustili naslon.

**UPOZORENJE:** nemojte dodavati madrac deblji od 15 mm.

Zakvačite potpurnu šipku na okvir kako biste spriječili ljuljanje nosiljke na neravnom terenu. (sl.56)

### AUTO-SJEDALICA (sl.57, sl.58)

**Sastavljanje:** poravnajte nosiljku s prilagodnicima s obje strane i pritisnite dok ne čujete klik.

**Uklanjanje:** podignite gumbе prilagodnika jednim prstom sa svake strane i podignite sjedalo kako biste uklonili auto-sjedalicu.



## UPOZORENJE

- UPOZORENJE: ova kolica nisu prikladna za djecu mlađu od 6 mjeseci ili za djecu težu od 15 kg.
- UPOZORENJE: nosiljka je prikladna samo za djecu koja ne mogu sama sjediti uspravno.
- UPOZORENJE: pazite da korisnici znaju točnu uporabu kolica.
- UPOZORENJE: samo odrasli smiju sastavljati i prilagođavati kolica.
- UPOZORENJE: za djecu mlađu od 6 mjeseci uvijek koristite samo u kombinaciji sa sljedećom dodatnom opremom: nosiljka i auto-sjedalica grupe 0+.
- UPOZORENJE: ako koristite bilo kakvu dodatnu opremu, pazite da je ispravno pričvršćena.
- UPOZORENJE: nikad ne ostavljajte dijete u kolicima samo ili bez nadzora.
- UPOZORENJE: uvijek osigurajte dijete ispravnim pojasevima. UPOZORENJE: prilagodite pojaseve pri svakoj uporabi.
- UPOZORENJE: uvijek koristite pojas za međunožje u kombinaciji s pojasom oko pasa.
- UPOZORENJE: pazite da su djeca udaljena prilikom prilagođavanja kolica.
- UPOZORENJE: nemojte otvarati ili zatvarati kolica dok je dijete u njima.
- UPOZORENJE: nemojte prenositi više od jednog djeteta odjednom.
- UPOZORENJE: pazite da su kočnice zaključane s obiju strana prilikom parkiranja kolica.
- UPOZORENJE: pazite prilikom uspona ili silaska s platformi.
- UPOZORENJE: kočnica ne jamči optimalno kočenje na kosinama. Stoga nikad ne ostavljajte kolica na kosini dok se u njima nalazi dijete.
- UPOZORENJE: ne koristite kolica ako je neki dio potrgan, poderan ili nedostaje.
- UPOZORENJE: bilo kakvo opterećenje na ručki utječe na stabilnost kolica.
- UPOZORENJE: nemojte koristiti komponente, dodatke ili zamjenske dijelove koje dobavljač nije osigurao.
- UPOZORENJE: pretrpavanje ili prijenos previsokih i preširokih predmeta može dovesti do nepredviđenih okolnosti.
- UPOZORENJE: izvadite dijete i sklopite/zatvorite kolica kad idete uz/niz mnogo stepenica, dizala ili kosina.
- UPOZORENJE: nemojte koristiti kolica na drukčiji način od onog za što su osmišljena. UPOZORENJE: ne dopustite djeci da se bez nadzora igraju u blizini kolica.
- UPOZORENJE: držite kolica prilikom korištenja javnog prijevoza na cestama ili željeznicama. Čak i dok su kočnice aktivirane, kretanje vozila može uzrokovati nepredviđene pokrete kolica.
- UPOZORENJE: ako ostavite kolica dugo vremena pod suncem, pričekajte da se ohlade prije nego što unutra stavite dijete.
- UPOZORENJE: nikad ne ostavljajte pokrov podignut s pričvršćenim pokrovom za kišu dok ste na zatvorenom, u grijanom okolišu ili blizu izvora topline. Postoji rizik da dijete pati od previsoke temperature.
- UPOZORENJE: duga izloženost suncu može uzrokovati promjene boje tkanina i materijala.
- UPOZORENJE: čuvajte kolica na suhom.
- UPOZORENJE: bebe i mala djeca mogu se ugušiti i umrijeti ako su im lica u plastičnoj vrećici ili odmah do nje. Odmah uklonite plastične vrećice. Držite plastične vrećice daleko od djece, beba, kolijevki, vrtića i nosiljki.
- UPOZORENJE: ne stavljajte prste u mehanizme.
- UPOZORENJE: obratite pozornost na promet prilikom prelaženja ceste.
- UPOZORENJE: pazite da su svi vijci pričvršćeni.
- UPOZORENJE: nemojte stajati na osovinama između kotača. Ovo nije sigurno i može oštetiti kolica.
- UPOZORENJE: nemojte dodavati madrac deblji od 15 mm.
- UPOZORENJE: ne mijenjajte položaj sjedala dok je dijete u njemu. Spriječite pad i ozljedu djeteta.
- UPOZORENJE: ova su kolica osmišljena kao kolica za hodanje. Ne preporučujemo trčanje, rolanje ili slične aktivnosti s ovim kolicima.
- UPOZORENJE: držite kolica podalje od otvorenog plamena i drugih izvora topline, poput električnih

## AVVERTENZE

ili plinskih grijalica itd.

**UPOZORENJE:** pazite da su tijelo kolica, sjedalica i dodatna oprema (nosiljka i auto-sjadalica grupe 0+) ispravno pričvršćeni prije uporabe.

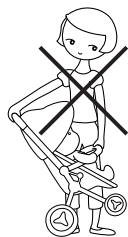

### **NE POMICITE NI PODIŽITE KOLICA DOK U NJIMA SJEDI DIJETE**

Čak i kad kolica nisu u uporabi, mogu pasti.

### **NIKAD NE OSTAVLJAJTE DIJETE BEZ NADZORA**

Može biti opasno ostaviti dijete bez nadzora.



### **NIKAD NE DOPUSTITE DJETETU DA STOJI NA KOLICIMA**

Kolica su namijenjena isključivo za prijenos jednog djeteta.

### **NIKAD NE VJEŠAJTE STVARI NA RUČKU ILI POKROV ZA SUNCE**

U suprotnom će pokrov za sunce izgubiti svoj oblik i neće biti u ravnoteži.



### **UVIJEK ZAVEŽITE POJASEVE**

Prednja ručka ne može učinkovito zadržati dijete. Najbolji je način zavezati pojas tako da ostane slobodan prostor debljine dva prsta.

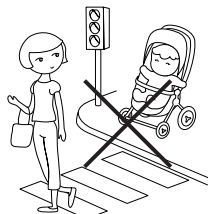

## **FORMALNO JAMSTVO**

Sadržaj dolje navedenog dokumenta stupa na snagu 1.1.2005. i u potpunosti zamjenjuje sve prethodne poruke u vezi s jamstvom koje pruža tvrtka Foppa Pedretti S.p.A.

### **FORMALNO JAMSTVO**

Foppa Pedretti S.p.A. čiji se glavni ured nalazi na adresi Via Volta 11, Grumello del Monte (Italija), jamči izravno Kupcu da je ovaj potpuno novi proizvod bez greške u vidu materijala, dizajna i proizvodnje, te da je u skladu s karakteristikama koje je objavio proizvođač.

Ovo formalno jamstvo vrijedi u svim zemljama članicama Europske unije i ne isključuje ni ograničava prava kupca u skladu s obveznim zakonskim mjerama u vezi s Prodavačem Proizvoda.

Kako bi iskoristio ovo formalno jamstvo, Kupac mora vratiti neispravan proizvod Prodavaču i istome predstaviti dokaz o kupovini Proizvoda koji jasno mora prikazivati adresu Prodavača, datum kupnje proizvoda sa žigom i potpisom Prodavača te naznakom samog Proizvoda, ili, alternativno, račun koji ne smije biti izmijenjen i koji jasno mora prikazivati iste podatke kao što su gore navedeni.

Formalno jamstvo vrijedi dvanaest (12) mjeseci od datuma kupovine Proizvoda. Tijekom ovog razdoblja, Foppa Pedretti S.p.A. popraviti će ili zamijeniti neispravan proizvod prema svojoj procjeni. Formalno jamstvo pruža se krajnjem korisniku Proizvoda (Kupcu) i ne isključuje ni ograničava obvezna zakonska prava Kupca i/ili prava koja Kupac može imati u vezi s Prodavačem Proizvoda.

### **IZUZECI FORMALNOG JAMSTVA.**

Formalno jamstvo ne vrijedi u slučaju štete na Proizvodu iz sljedećih razloga: ako se proizvod koristi na način koji nije u skladu s informacijama sadržanim u listu o korištenju i sastavljanju, ako je proizvod udaren ili je pao, ako je Proizvod izložen vlazi ili ekstremnoj toplini ili okolišnim uvjetima, ili naglim promjenama u istim, koroziji, oksidaciji, nedozvoljenim izmjenama ili popravcima Proizvoda, popravcima koji koriste neodobrene zamjenske dijelove, neprikladnoj uporabi, neprikladnom održavanju ili neodržavanju, neprikladnom održavanju u usporedbi s informacijama u listu o korištenju i sastavljanju, neispravnom sastavljanju, nesrećama, šteti uzrokovanoj hranom ili pićem, šteti uzrokovanoj kemijskim proizvodima, slučajevima više sile.

U svakom slučaju, Foppa Pedretti S.p.A. odriče se svake odgovornosti za štetu prema osobama ili imovini, osim Proizvoda, kad je takva šteta uzrokovana nepridržavanjem uputa/savjeta/upozorenja sadržanih u priručniku ili, alternativno, u listu za korištenje i sastavljanje koji dolazi sa svakim Proizvodom za vlasnika/korisnika. Čisto kao primjer, u slučaju kolijevke: „Stalno provjeravajte svoje dijete. Pazite da plahte i deke ne pokrivaju glavu djeteta...“

Nadalje, Foppa Pedretti S.p.A. odriče se svake odgovornosti za štetu prema osobama i imovini kad do greške u proizvodima dođe uslijed pada kvalitete komponenti Proizvoda uslijed trošenja istih. Sve plastične komponente proizvoda smatraju se komponentama koje se troše.

Importato da:

**Foppa Pedretti S.p.A.**

Via A. Volta, 11 - 24064

Grumello del Monte, Bergamo - Italy

tel +39 035.830497

fax 39 035.831283

[www.foppapedretti.it](http://www.foppapedretti.it)

# FOPPAPEDRETTI®

## Up3



- IT** **SEGGIOLINO AUTO GRUPPO 0+** - Istruzioni di montaggio  
*Per bambini fino a 13 kg - Conforme alla Norma ECE R44-04*
- EN** **CAR SEAT GROUP 0+** - Assembly instructions  
*For children up to 13 kg - Complies with ECE R44-04*
- FR** **SIEGE AUTO GROUPE 0+** - Notice d'utilisation  
*Pour les enfants jusqu'à 13 kg - Conforme à la Norme ECE R44-04*
- DE** **AUTOSITZ GRUPPE 0+** - Montageanweisungen  
*Für Kinder bis 13 kg - Entspricht der Norm ECE R44-04*
- ES** **ASIENTO DE COCHE GRUPO 0+** - Manual de instrucciones  
*Para los niños de hasta 13 kg - Conforme a la Norma ECE R44-04*
- NL** **AUTOZITJE GROEP 0+** - Gebruikshandleiding  
*Voor kinderen tot 13 Kg - Conform de norm ECE R44/04*
- EL** **ΠΑΙΔΙΚΟ ΚΑΘΙΣΜΑ ΑΥΤΟΚΙΝΗΤΟΥ ΟΜΑΔΑΣ 0+** - Εγχειρίδιο χρήσης  
*Για τα και παιδιά έως 13 kg - Σύμφωνα με τον κανονισμό ECE R44/04*
- PT** **CADEIRA AUTO DO GRUPO 0+** - Instruções de montagem  
*Para crianças até 13 kg - Em conformidade com as Normas europeias ECE R44-04*
- RU** **АВТОКРЕСЛО ГРУППА 0+** - Инструкция по установке  
*Для детей до 13 кг - Соответствует стандарту ECE R44-04*
- HR** **AUTO-SJEDALICA GRUPA 0+** - Upute za sastavljanje  
*Za djecu do 13 kg - Usklađeno sECE R44-04*

- IT** **IMPORTANTE! LEGGERE ATTENTAMENTE  
E CONSERVARE PER FUTURE REFERENZE**
- EN** **IMPORTANT! READ THE INSTRUCTIONS  
CAREFULLY AND KEEP FOR FUTURE  
REFERENCE**
- FR** **IMPORTANT! LIRE ATTENTIVEMENT ET  
CONSERVER SOIGNEUSEMENT A PORTEE  
DE MAIN POUR UNE UTILISATION  
ULTERIEURE**
- DE** **WICHTIG! AUFMERKSAM LESEN UND  
FÜR ZUKUNFTIGE REFERENZEN  
AUFBEWAHREN**
- ES** **IMPORTANTE! LEER ATENTAMENTE  
Y CONSERVAR PARA FUTURAS  
REFERENCIAS**
- NL** **BELANGRIJK! AANDACHTIG LEZEN EN  
BEWAREN VOOR TOEKOMSTIG GEBRUIK**
- EL** **ΣΗΜΑΝΤΙΚΟ: ΚΡΑΤΗΣΤΕ ΤΙΣ ΟΔΗΓΙΕΣ ΓΙΑ  
ΝΑ ΤΙΣ ΣΥΜΒΟΥΛΕΥΕΣΤΕ ΣΤΟ ΜΕΛΛΟΝ -  
ПРОЧТИТЕ ВНИМАТЕЛЬНО**
- PT** **IMPORTANTE! LER ATENTAMENTE E  
GUARDAR PARA FUTURA CONSULTA**
- RU** **ВАЖНАЯ ИНФОРМАЦИЯ! ВНИМАТЕЛЬНО  
ПРОЧИТЕ И СОХРАНИТЕ ДЛЯ  
ДАЛЬНЕЙШЕГО ПОЛЬЗОВАНИЯ**
- HR** **VAŽNO! PAŽLJIVO PROČITAJTE UPUTE I  
ZADRŽITE IH ZA BUDUĆE POTREBE**

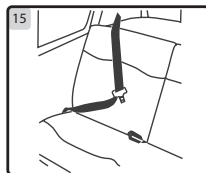
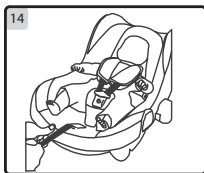
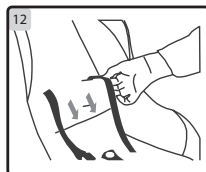
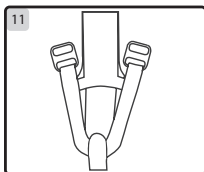
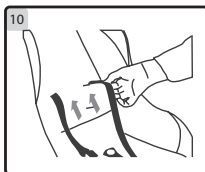
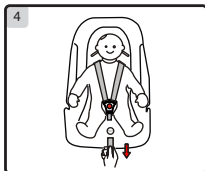
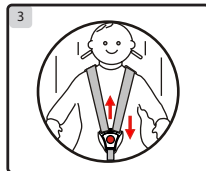
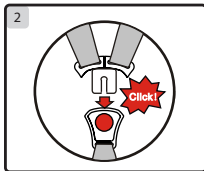
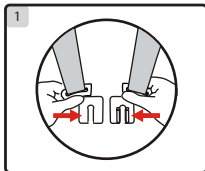

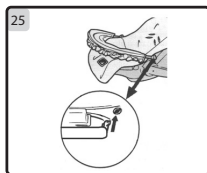
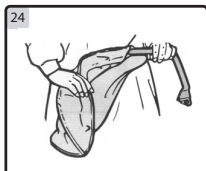
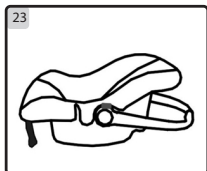
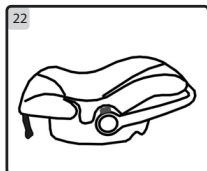
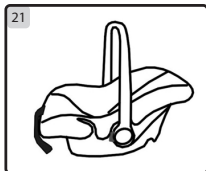
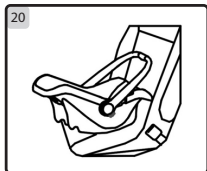
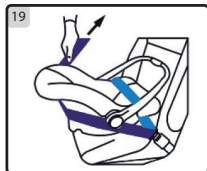
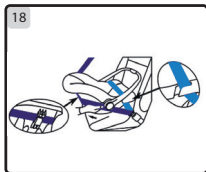
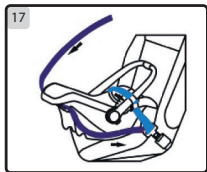
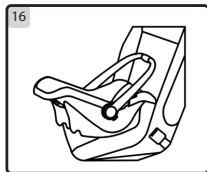



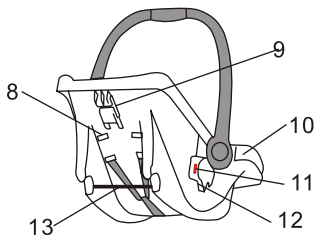
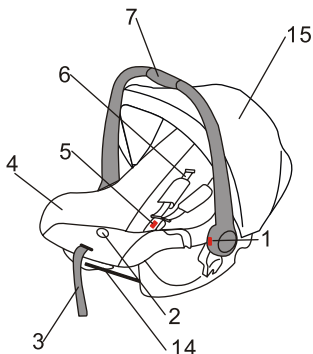

1. Pulsante rosso, per regolare la maniglia
2. Pulsante "press" per allentare l'imbracatura
3. Cinghia per tensionare l'imbracatura
4. Rivestimento
5. Fibbia
6. Protezioni pettorali
7. Maniglia
8. Asole per le cinture pettorali dell'imbracatura

9. Passante blu per la cintura pettorale
10. Passante azzurro per la cintura addominale
11. Pulsante di sgancio rosso (per utilizzo con complementi)
12. Dispositivo di aggancio (per utilizzo con complementi)
- 13-14. Staffa in metallo (per utilizzo con complementi)
15. Capottina

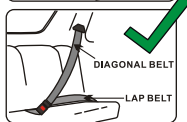

NON installare il seggiolino su sedili orientati lateralmente o in senso opposto al senso di marcia (1a,1b). Installare il seggiolino esclusivamente su sedili orientati nel senso di marcia. Secondo delle statistiche i sedili posteriori del veicolo sono più sicuri per i bambini, rispetto ai sedili anteriori (1c,1d).

Adatto solamente per l'impiego nei veicoli dotati di cintura di sicurezza a 3 punti statica o con arrotolatore, omologata in base al Regolamento UN/ECE N° 16 o altri standard equivalenti.

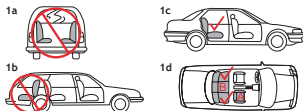

- A:** Adatto esclusivamente all'utilizzo su sedili senza airbag attivato.  
**B:** Adatto esclusivamente all'utilizzo su sedili dotati di cintura di sicurezza a 3 punti di ancoraggio. Non può essere utilizzato su sedili con cinture addominali con 2 punti di ancoraggio.

## AVVERTENZA

- Questo è un dispositivo di ritenuta bambini 'Universale', omologato secondo Regolamento N° 44/04. Adatto all'impiego generale nei veicoli e compatibile con la maggior parte, ma non tutti, i sedili del veicolo.

- La perfetta compatibilità è più facilmente ottenibile nei casi in cui il costruttore del veicolo dichiara nel manuale d'istruzione che il veicolo prevede l'installazione di dispositivi di ritenuta bambini 'Universali' per la fascia di età in questione.

- Questo dispositivo di ritenuta è stato classificato 'Universale' secondo criteri di omologazione più severi rispetto a modelli precedenti che non dispongono del presente avviso.

- Adatto solamente per l'impiego nei veicoli dotati di cintura di sicurezza a 3 punti statica o con arrotolatore, omologata in base al Regolamento UN/ECE N° 16 o altri standard equivalenti. In caso di dubbio contattare il produttore del dispositivo di ritenuta oppure il rivenditore.

### AVVERTENZA

Il seggiolino può essere installato solo su vetture approvate ed attrezzate con cintura di sicurezza a 3 punti statica o con arrotolatore, omologata in conformità alla norma UN/ECE-16 o qualsiasi norma equivalente.

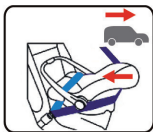

### AVVERTENZA:

**NON UTILIZZARE QUESTO SEGGIOLINO PER BAMBINI SU SEDILI DOTATI DI AIRBAG.**

### IMPORTANTE:

Prima dell'uso, accertarsi sempre che la maniglia del seggiolino sia bloccata nella posizione corretta.

### ISTRUZIONI RELATIVE ALLA SICUREZZA

**AVVERTENZA:** leggere con attenzione le presenti istruzioni prima dell'utilizzo e conservare il presente manuale come riferimento futuro in caso di necessità. Il mancato rispetto di queste istruzioni può compromettere la sicurezza del bambino.

- Per evitare qualsiasi rischio di caduta, accertarsi che la maniglia del seggiolino gruppo 0+, sia bloccata correttamente e che l'imbracatura di sicurezza del bambino sia sempre fissata.

- Montare il seggiolino gruppo 0+ esclusivamente su un sedile il cui orientamento è nel senso di marcia e dotato di cintura di sicurezza con 3 punti di attacco.

**NON UTILIZZARE IL SEGGIOLINO AUTO POSIZIONATO SU DI UN SEDILE PASSEGGERO EQUIPAGGIATO CON AIRBAG.**

- Il seggiolino auto deve essere installato su di un sedile il cui orientamento è nel senso di marcia. Il seggiolino auto deve sempre e solo essere installato posizionato in senso opposto al senso di marcia.

- Non utilizzare mai il seggiolino auto senza aver correttamente assicurato il bambino con l'imbracatura di sicurezza e senza aver correttamente fissato il seggiolino auto al sedile come riportato in queste istruzioni.

## AVVERTENZA

- E' importante che la cintura di sicurezza del veicolo utilizzata per il fissaggio del seggiolino sia correttamente tensionata, il seggiolino deve risultare saldamente fissato al sedile per garantire la massima protezione, vi raccomandiamo di seguire le indicazioni riportate nel manuale per tensionare e installare correttamente il seggiolino.
- Non modificare mai il seggiolino od utilizzarlo con accessori non forniti dal produttore.
- Non utilizzare più il seggiolino dopo aver subito un incidente, anche se esternamente sembra intatto, potrebbe aver subito danni interni non garantendo più una protezione ottimale. Controllare periodicamente il perfetto stato delle cinture, prestando attenzione che le cinture non siano sfilacciate, che i dispositivi di aggancio non siano danneggiati.
- Non lasciare mai il bambino solo e incustodito nel seggiolino anche se si tratta di brevi istanti.
- Assicurarsi che la cintura di sicurezza del veicolo, utilizzata per l'installazione del seggiolino, non sia attorcigliata o bloccata nella portiera o incastrata sotto un sedile pieghevole. Se il veicolo è dotato di sedile posteriore pieghevole, assicuratevi che sia correttamente agganciato, bloccato ed orientato nel senso di marcia, prima di utilizzarlo per l'installazione del seggiolino auto.
- Tenere il seggiolino al riparo dalla luce solare, per proteggere il bambino da ustioni. Quando non utilizzate il seggiolino, copritelo con un panno per evitare che particolari in plastica si surriscaldino.
- In caso d'emergenza è importante che il bambino possa essere liberato rapidamente, per questo motivo la fibbia non deve essere mai coperta. Insegnate al bambino a non giocare ed aprire la fibbia.
- Accertarsi che i bagagli e altri oggetti che potrebbero ferire il passeggero del seggiolino, in caso di impatto, siano fissati saldamente.
- Non utilizzare il seggiolino senza rivestimento o con uno diverso da quello originale.
- Non posizionare il seggiolino su di un tavolo o su un piano di lavoro rialzato.
- Questo seggiolino auto appartiene al gruppo 0+ ( dalla nascita a circa 13 kg). Questo seggiolino può essere installato soltanto rivolto verso la parte posteriore della vettura e fissato con la cintura di sicurezza a tre punti dell'automobile, conforme al regolamento UN/ECE-16 o norme equivalenti.
- Assicurarsi sempre che il seggiolino auto sia correttamente installato nella vettura, anche se non utilizzato. Se il seggiolino non è correttamente fissato, in caso di incidente potrebbe ferire un passeggero.
- In caso di emergenza il vostro bambino può essere liberato rapidamente premendo il tasto, di colore rosso, della fibbia dell'imbracatura di sicurezza.
- Quando non utilizzato, riponete il seggiolino auto in un posto sicuro. Evitare di collocare sui seggiolini oggetti pesanti.
- Se in vettura trasportate più persone, occupando sia i sedili anteriori che posteriori, si consiglia di far accomodare le persone più pesanti sui sedili anteriori e quelle più leggere sui sedili posteriori.
- Evitare che sostanze acide, o corrosive entrino in contatto con la struttura del seggiolino.
- Controllare regolarmente la fibbia, l'imbracatura e gli altri elementi che possano aver subito alterazioni o deterioramenti dovuti all'uso.
- Garantiamo la sicurezza del prodotto quando è utilizzato dal primo acquirente, non utilizzare seggiolini o dispositivi di sicurezza già usati.
- E' importante che gli altri passeggeri della vettura allaccino le cinture di sicurezza poiché in caso di incidente potrebbero colpire il bambino.
- Ricordatevi che voi siete responsabili della sicurezza del bambino.
- NON acquistare MAI un seggiolino auto di seconda mano, di cui la storia non sia conosciuta.
- Nell'utilizzo fuori dall'auto, è pericoloso utilizzare il Seggiolino posto su una superficie rialzata.

## MODO D'USO

### **IMBRACATURA**

#### **UTILIZZO IMBRACATURA**

- Unire i due connettori in plastica della fibbia Fig. 1
  - Introdurre i due connettori nella fessura di aggancio della fibbia, premere fino ad udire un click che vi indicherà il corretto aggancio Fig. 2
  - Verificare sempre che la fibbia sia correttamente agganciata, tirando le cinture pettorali e la cintura inguinale non deve sganciarsi. Fig. 3
  - Le cinture (imbracatura) devono ben assicurare il bambino, ma non devono risultare scomode. È importante che la fibbia resti al di sotto della zona del bacino del bambino e non risulti sullo stomaco.
- Verificare che le imbottiture spalle delle cinture e dello spartigambe siano posizionate correttamente. Tendere le cinture, tirando la cinghia di regolazione (3), fino a che l'imbracatura non sia correttamente regolata ed il bambino sia ben assicurato Fig. 4
- Per allentare l'imbracatura, premere con una mano il pulsante all'interno del rivestimento in prossimità della scritta "press" (2) e con l'altra tirare le cinture pettorali verso l'esterno. Fig. 5

#### **SGANCIO DELLA FIBBIA**

Premere il pulsante rosso al centro della fibbia, per sganciare la cintura di sicurezza. Togliere il bambino dal seggiolino prestando attenzione a noi far impigliare i connettori in plastica dell'imbracatura nei vestiti.

### **PRIMA DI INSTALLARE IL SEGGIOLINO NEL VEICOLO**

#### **REGOLAZIONE IMBRACATURA**

Prima di utilizzare o installare il seggiolino auto è molto importante verificare che le cinture delle spalle siano posizionate all'altezza corretta per il bambino. Devono essere posizionate allo stesso livello o leggermente al di sotto delle spalle del bambino.

Lo schienale è dotato di due coppie di asole a diverse altezze da utilizzare per la regolazione delle cinture Fig.6, Fig.7, Fig.8.

L'abbigliamento invernale o estivo può modificare la misura del bambino.

Posizionare il seggiolino su una superficie a livello del pavimento con il manico in posizione di equilibrio, vedere paragrafo "Regolazione maniglia".

Collocare il bambino nel seggiolino e verificare la posizione corretta delle cinture per le spalle. Per regolare l'altezza delle cinture, togliere il bambino dal seggiolino e procedere come di seguito:

Allentare le cinture pettorali, premendo l'apposito pulsante (1) mentre, con l'altra mano, si devono tirare le cinture delle spalle verso l'esterno (2) Fig.9, vedere paragrafo "Utilizzo imbracatura".

Premere il pulsante centrale rosso della fibbia (3) e sganciare i connettori dalla fibbia.

Rimuovere dalle asole del riduttore, del rivestimento e dalla scocca entrambe le cinture pettorali comprese di connettori Fig.10.

Non è necessario sfilare la cintura pettorale dall'anello della cinghia tendi cintura Fig.11.

Inserire le cinture nelle asole selezionate, prima nelle asole della scocca, del rivestimento, del riduttore e delle protezioni pettorali Fig.11, Fig.12.

Nello schienale sono presenti due coppie di asole da utilizzare in base alla statura del bambino.

Controllare che le cinture pettorali, non siano attorcigliate e che la cintura pettorale sia correttamente inserita nell'anello della cinghia tendi cintura Fig. 11, Fig. 13.

## MODO D'USO

Collocare ora il bambino nel seggiolino controllando che le cinture delle spalle siano regolate correttamente in base alla sua statura Fig. 14.

### **INSTALLAZIONE DEL SEGGIOLINO AUTO NEL VEICOLO**

#### **IMPORTANTE:**

Questo seggiolino auto può essere fissato solo su sedili passeggeri dotati di cintura di sicurezza a 3 punti (addominale e pettorale) e privo di AIRBAG.

**Il modello di cintura autorizzato deve essere come quello in figura Fig. 15.**

Il seggiolino va sempre collocato in senso contrario alla marcia, ossia con il bambino rivolto verso la parte posteriore del veicolo Fig. 16.

#### **INSTALLAZIONE**

- Spingere fortemente, il seggiolino auto, contro lo schienale del sedile passeggero Fig.16.
- Estrarre la cintura in dotazione al veicolo e far passare la parte addominale attraverso i passanti cintura addominale e la parte pettorale nel passante cintura posto sul retro schienale del seggiolino, Fig.17, Fig.18, agganciare la fibbia.
- Assicurarsi che la cintura sia correttamente inserita nei passanti, sia la parte della cintura addominale (passanti da ambo i lati) sia la parte della cintura pettorale, passante posto sul lato posteriore Fig.18.
- Assicurarsi che la cintura non sia attorcigliata o bloccata e tensionarla Fig.19.

#### **REGOLAZIONE MANIGLIA**

Assicurarsi di conoscere bene le diverse posizioni della maniglia per utilizzare, il prodotto, in modo corretto a seconda della necessità.

Per regolare la maniglia premere contemporaneamente i pulsanti rossi laterali verso il basso e tenendoli premuti ruotare la maniglia, rilasciare successivamente i pulsanti e continuare con la rotazione della stessa, fino al suo bloccaggio nella nuova posizione.

Assicurarsi che la maniglia sia ben bloccata nella posizione desiderata.

- Per l'installazione nel veicolo Fig.20
- Per il trasporto Fig.21
- Per l'utilizzo come dondolo Fig.22
- Posizione di equilibrio Fig.23

#### **MONTAGGIO CAPOTTINA**

- Infilare la staffa di sostegno nella capottina Fig.24.

Note: Il lato curvo della staffa di sostegno deve essere rivolto verso l'interno della capottina.

- Inserire il perno a forma di chiave, nella sede a lato struttura del seggiolino Fig.25.

Ruotare la capottina

**Suggerimento:** Può essere utile rimuovere lateralmente il rivestimento per vedere i fori di alloggiamento.

**Questo seggiolino può essere utilizzato con il passeggero "UP3".**

**Consultate il manuale d'istruzioni del passeggero.**

## MANUTENZIONE

### RIMOZIONE DEL RIVESTIMENTO E LAVAGGIO

Il rivestimento può essere rimosso per il lavaggio.

Rimuovere la cintura seguendo quanto riportato al paragrafo “regolazione imbragatura” e sfilare la fibbia dal rivestimento.

Lavare in lavatrice il rivestimento a 30°, utilizzando detergenti delicati, NON utilizzare solventi o sostanze aggressive.

Lasciare asciugare naturalmente, non utilizzare asciugabiancheria.

### PULIZIA

La cintura di sicurezza e per parti in plastica possono essere pulite utilizzando una spugna con detergente delicato e acqua calda.

Non usare candeggianti, sostanze abrasive o solventi.

## OPTIONAL

ref. "X-Base"  
type FB 308

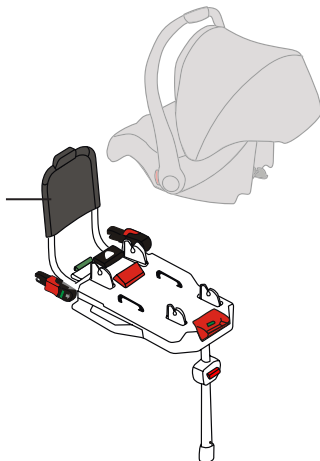

## **GARANZIA CONVENZIONALE**

Il contenuto sottoindicato va in vigore dal 01.01.2005 e sostituisce a qualsiasi titolo e completamente qualsiasi messaggio anteriore riferito alla garanzia prestata da Foppa Pedretti S.p.A.

### **GARANZIA CONVENZIONALE**

Foppa Pedretti S.p.A. con sede in Grumello del Monte (Italia) Via Volta 11, garantisce direttamente al Consumatore che questo Prodotto, nuovo di fabbrica, è privo di difetti nei materiali, nella progettazione e nella fabbricazione ed conforme alle caratteristiche dalla stessa dichiarate.

La presente garanzia convenzionale è valida in tutti i Paesi Stati membri dell'Unione Europea e non esclude né limita i diritti del Consumatore ai sensi di norme imperative di legge nei confronti del Venditore del Prodotto.

Per usufruire della presente garanzia convenzionale il **Consumatore dovrà riportare il Prodotto difettoso al Venditore**, presentandogli la prova d'acquisto del Prodotto dalla quale risultino in modo leggibile l'indirizzo del Venditore, la data d'acquisto del Prodotto col timbro e firma del Venditore e l'indicazione del Prodotto stesso o, in alternativa, lo scontrino fiscale, non modificato, dal quale risultino in modo chiaro le medesime informazioni.

La garanzia convenzionale ha validità per Dodici (12) mesi dalla data di acquisto del Prodotto. Durante questo periodo Foppa Pedretti S.p.A. riparerà o sostituirà, a sua discrezione, il Prodotto difettoso.

La garanzia convenzionale è concessa all'acquirente finale del Prodotto (Consumatore) e non esclude né limita i diritti imperativi del medesimo Consumatore, quali previsti dalla legge e/o i diritti che il Consumatore può vantare contro il Venditore/Rivenditore del Prodotto.

### **ESCLUSIONI DELLA GARANZIA CONVENZIONALE.**

La garanzia convenzionale è esclusa per i danni derivati al Prodotto dalle seguenti cause: uso non conforme alle disposizioni contenute nel foglio d'istruzioni all'uso ed al montaggio, urti e cadute, esposizione del Prodotto ad umidità o condizioni termiche o ambientali estreme od a cambiamenti repentini di tali condizioni, corrosione, ossidazione, modifiche o riparazioni non autorizzate del Prodotto, riparazioni con uso di parti di ricambio non autorizzate, uso improprio, cattiva mancata manutenzione, manutenzione impropria rispetto a quanto indicato nel foglio d'istruzioni all'uso e al montaggio, montaggio non corretto, incidenti, azioni di cibi o bevande, azione di prodotti chimici, cause di forza maggiore.

In ogni caso Foppa Pedretti S.p.A. declina ogni responsabilità per danni a persone o a cose, diversi dal Prodotto, quando tali danni siano causati da negligenza alle disposizioni / raccomandazioni / avvertenze contenute nel manuale o, in alternativa, nel "Foglio d'istruzioni all'uso e al Montaggio" che accompagna ogni Prodotto destinato al proprietario/utilizzatore. (come a titolo meramente esemplificativo, nel caso del Prodotto Lettino: "Sorvegliate costantemente il bambino. Controllate che lenzuola e coperte non coprano la testa del bambino...").

Foppa Pedretti S.p.A. declina, inoltre, ogni responsabilità per danni a persone o a cose quando la rottura dei suoi prodotti è causata dal deterioramento dei componenti del Prodotto, soggetti ad usura. Sono considerati componenti del Prodotto soggetti a usura tutti i componenti in materiale plastico.

## GETTING TO KNOW YOUR CHILD SEAT

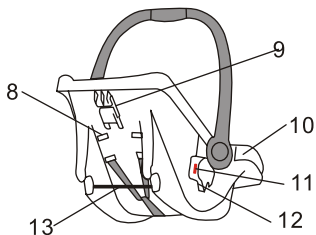
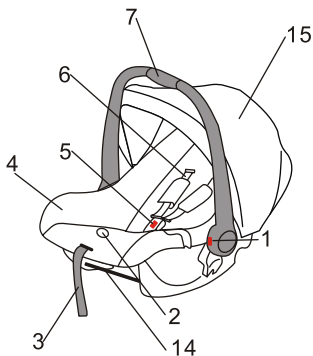

1. Red Button Handle Adjuster
2. Harness Adjuster under "Press"
3. Harness Adjuster Strap
4. Cover
5. Harness Buckle
6. Shoulder Straps
7. Carry Handle

8. Shoulder Harness Slots
9. Dark Blue Diagonal Belt Guide
10. Light Blue Lap Belt Guide
11. Red switch  
*(for use with complements)*
12. Coupler  
*(for use with complements)*
- 13-14. Metal bar  
*(for use with complements)*
15. Canopy

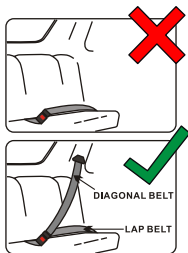

Only suitable if the vehicle is fitted with 3-point static, 3-point retractor safety belts, approved to UN/ECE Regulation No. 16 or other equivalent standards.

DO NOT use on the vehicle seats that face the sides or rear of the vehicle (1a,1b). Use the child safety seat only on the vehicle seats that face forward. According to accident statistics, children are safer when properly restrained in the rear seating positions than in the front seating positions (1c,1d).

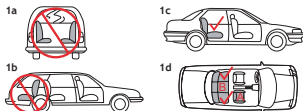

- A:** Only suitable for the seat without active airbag.  
**B:** Only suitable for the seat with 3 point belt. Can not be used on seat with 2 point lap belt.



## NOTICE

- This is a “Universal” child restraint; it is approved to ECE Regulation 44.04 for general use in vehicles and will fit most, but not all, vehicle seats.
- A correct fit is likely if the vehicle manufacturer has declared in the vehicle handbook that the vehicle is capable of accepting a “Universal” child restraint for this group.
- This child restraint has been declared “Universal” under more stringent conditions than those applied to earlier designs which do not carry this notice.
- If in doubt, consult either the child restraint manufacturer or the retailer.

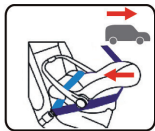

### **WARNING:**

Only suitable if the vehicle is fitted with 3-point static, 3-point retractor safety belts, approved to UN/ECE Regulation No. 16 or other equivalent standards.

### **EXTREME HAZARD:**

Do not use in passenger seats equipped with airbags (SRS)

### **IMPORTANT:**

Always ensure that the seat handle is locked in the vertical position before use.

### **SAFETY INSTRUCTIONS**

#### **WARNING:**

- Read these instructions carefully before use and keep this guide in case you need to refer to it in the future. Failure to follow these instructions may affect your child's safety.
- To avoid any risk of falling, ensure that the handle of your Group 0+ is correctly locked and that your child's safety harness is always fastened.
- Only install your Group 0+ seat on a forward facing seat fitted with a 3 point safety belt.

#### **DO NOT USE THIS CHILD SEAT ON A PASSENGER SEAT FASTEN WITH AN AIRBAG.**

- The child seat must only be installed in the rearward facing position.
- Never use the child seat without fastening the child's harness correctly, and never attempt to use it without fastening it into the car as described in these fitting instructions.
- It is most important that the seat belt is correctly routed and the child seat tightened down on the upholstery as firmly as possible to ensure maximum protection - a recommended method is shown in these instructions.
- Do not add to or modify this product in any way.
- Never use this product if it has been in an accident, or if it has become badly worn. - Periodically inspect the harness for wear, paying particular attention to attachment points, stitching and adjusting devices.
- Do not leave a child in the seat unattended at any time.
- Ensure that no part of the seat or seat belt is trapped in a door or a folding seat. If your car has a folding rear seat, ensure that it is correctly latched in its upright position.

## NOTICE

- Car interiors can become very hot when left standing in direct sunlight - it is therefore recommended that the child seat, when not in use, is covered by a towel etc. - This prevents components, particularly those attached to the child seat, becoming hot and burning the child.
- In the event of an emergency it is important that the child can be released quickly.
- This means that the buckle is not fully tamperproof and therefore your child should be persuaded never to play with the buckle.
- Luggage and other heavy objects should be secured in the car. Loose objects are liable to cause injury in the event of an accident.
- The child seat must not be used without the cover.
- Never place your child seat on a table or work surface.
- This seat can be used for children of 0-13kg in weight (approximately birth to 13/15 months of age) and is used in conjunction with a 3-point lap and diagonal safety belt in the rear-facing position only.
- When the child seat is not in use, it is recommended that it is fastened into the car with a seat belt to avoid it being thrown about in the event of an accident
- In an emergency your child can be released quickly by pressing the red button on the harness buckle.
- Store this child seat in a safe place when it is not being used. Avoid placing heavy objects on top of it.
- If you travel with passengers using both the front and rear passenger seats, the lighter occupants should be in the rear and the heavier occupants in the front of the vehicle.
- Do not allow your child seat to come into contact with corrosive substances e.g. battery acid.
- NO NOT use a second-hand child seat or child seat whose history you do not know.
- When it is not used in the car, it is dangerous to place the child car seat onto raised surfaces.

## TO USE

### **THE HARNESS**

#### **FASTENING THE HARNESS**

- Slot the two plastic sections of the buckle connectors together Fig 1
- Slot the two connectors into the hole in the top of the buckle until they “click” into place Fig 2
- Always check that the harness is correctly locked by pulling above and below the buckle Fig 3
- The harness should be adjusted as tightly as possible without causing discomfort to the child. A loose harness is dangerous and should be checked each time that you use the seat. To tighten the harness, pull down on the adjustment strap (3) until the harness is the correct tightness Fig. 4
- The harness is loosened by pulling on both straps at the same time press down on the harness adjuster that is located on the shell underneath the “Press” (2) word stitched on the cover Fig. 5

#### **UNFASTENING THE HARNESS**

To release the harness, push the red button in the middle of the harness buckle inwards. You can now lift your child from the seat; ensure that the buckle connectors do not catch on clothing.

### **BEFORE YOU INSTALL THE CAR SEAT**

#### **ADJUSTING THE SHOULDER HEIGHT**

Before you install the car seat, it is very important that you make sure the shoulder straps are at the right height for your child. They should be level or just below your child's shoulders.

The harness has 2 positions Fig.6, Fig.7, Fig.8.

Winter/Summer clothing can make a difference to the size of your child.

Place the car seat on a level floor surface with the handle in the stable position see text The handle position.

Place your child in the car seat and identify the correct shoulder position.

Remove your child from the car seat.

Slacken the shoulder straps by pressing the harness release button (1) at the same time, pulling both shoulder straps forward with your other hand (2) Fig.9.

Press the red release button (3) and unhook the harness.

Remove the shoulder straps from the small seat, cover and chassis in plastic, by pulling each shoulder strap, including buckle, through its corresponding slot Fig.10.

Do not remove the shoulder straps from the loop of the harness adjuster strap.

Insert the shoulder straps into the chosen slots, passing through the slots of the chassis in plastic at first, then through the cover and at last the small seat Fig.11 Fig.12.

The harness has 2 positions. The straps should be put into the nearest slots above the shoulders of the child.

Make sure that there are no twists of the webbing and that the shoulder straps are correctly inserted in the loop of the harness adjuster strap Fig.11, Fig.13.

Now place your child in the car seat and check that the shoulder straps are in the correct position for your child's shoulder Fig.14.

### **FITTING YOUR CAR SEAT INTO THE CAR**

#### **WARNING:**

This car seat can only be fitted into the passenger seat of a car with a lap and diagonal seat

## TO USE

belt and no air bag.

THE TYPE OF APPROVED SEAT BELT YOU MUST HAVE Fig. 15.

Your child seat can only be installed rearward facing using a lap and diagonal seat belt in the front or rear passenger seat of the car Fig.16.

### INSTALLATION

- Push the child seat facing rearward firmly against the backrest of the car's seat Fig.16.
- Route the lap section of the adult safety belt through the lap belt guides and fasten the car seat belt Fig.17, Fig.18.
- Place the diagonal belt in the diagonal seat belt guide at the back of the seat Fig.18.
- Take out all the slack in the seat belt, ensuring that there are no twists or kinks in the seat belt Fig.19.

### THE HANDLE POSITIONS

To adjust the handle from one position to another, pull out both sides of the handle on the swivel point; rotate the handle forwards or backwards into the desired position:

The carry handle has four positions:

- Forward in the car Fig.20.
- Straight up for carrying Fig.21.
- Against the car seat for rocking Fig.22.
- Stop rocking Fig 23.

Always ensure that the handle is locked in position and that the harness is correctly fitted and the buckle fastened before lifting your car seat.

### CANOPY ASSEMBLY

Insert frame through sleeve of canopy Fig.24.

**NOTE:** Curved side of canopy frame must Point towards canopy material.

Insert keys on both ends of canopy frame into keyholes on car seat casting located above handle hubs Fig.25.

Rotate canopy frame back.

**HINT:**It may be helpful to detach side of seat pad to see keyholes.

**This child seat can be installed into the appointed stroller as the travel system "UP3".**

## CARE OF YOUR PRODUCT

### REMOVING THE COVER

The fabric cover can be easily removed for washing.

Remove the harness by gently feeding the harness straps through from the front to the back of the seat, the crotch strap including the buckle should be removed; turn the metal slide underneath the shell on its side and feed it through the shell until the strap is free.

Remove the cover and machine wash at 30° , line dry only.

To replace the fabric cover, follow reverse of the above.

### CLEANING THE SEAT

The harness and plastic parts can be sponged with very mild detergent and warm water.

Do not use chemical cleansers, bleach or corrosives on any part of the seat.

## OPTIONAL

ref. "X-Base"  
type FB 308

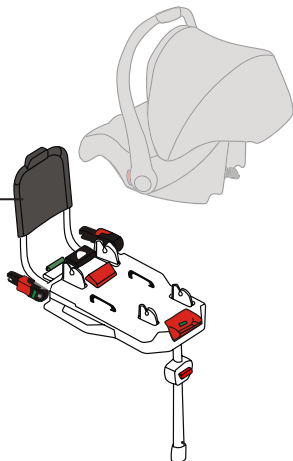

## FORMAL GUARANTEE

The contents of this document as stated below will come into effect as from 01.01.2005 and replace, on every account and in full, any previous message referring to the guarantee provided by Foppa Pedretti S.p.A.

### FORMAL GUARANTEE

Foppa Pedretti S.p.A. the head office of which is located at n. 11 Via Volta, Grumello del Monte (Italy), guarantees directly to the Consumer that this brand new product is free of faults with regard to the materials, design and manufacture and that it complies with the characteristics as declared by the manufacturer.

This formal guarantee is valid in all Member Countries of the European Union and it neither excludes nor limits the Consumer's rights in accordance with mandatory measures provided for by the law with regard to the Retailer of the Product.

To take advantage of this formal guarantee, the **Consumer must return the faulty product to the Retailer**, presenting to the same the proof of purchase of the Product which must clearly show the Retailer's address, the date of purchase of the Product with the Retailer's stamp and signature and an indication of the Product itself or, alternatively, the receipt which must not have been altered and which must clearly show the same information as that referred to above.

The formal guarantee is valid for twelve (12) months from the date of purchase of the Product. During this period, **Foppa Pedretti S.p.A.** will repair or replace the faulty product, at its own discretion. The formal guarantee is granted to the end buyer of the Product (Consumer) and it neither excludes nor limits the mandatory rights of the Consumer as provided for by the law and/or the rights that the Consumer may have with regard to the Dealer/Retailer of the Product.

### EXCLUSIONS TO THE FORMAL GUARANTEE.

The formal guarantee is excluded in the case of damage caused to the Product for the following reasons: if the product is used in a way that does not comply with the information contained in the use and assembly instruction sheet, if the product is knocked or dropped, if the Product is exposed to humidity or extreme heat or environmental conditions, or to sudden changes in the same, corrosion, oxidation, unauthorized alterations or repairs to the Product, repairs using unauthorised spare parts, improper use, improper maintenance or failure to carry out the same, improper maintenance compared to the information given on the use and assembly instruction sheet, incorrect assembly, accidents, damage caused by food or drink, damage caused by chemical products, cases of force majeure.

In any case, Foppa Pedretti S.p.A. declines all responsibility for damage caused to persons or to property, other than the Product, when such damage is caused by a failure to comply with the instructions/advice/warnings contained in the manual or, alternatively, in the use and assembly instruction sheet provided with each Product for the owner/user. (Purely as an example, in the case of a cot: "Check your baby constantly. Make sure that the sheets and blankets do not cover the baby's head...").

Furthermore, Foppa Pedretti S.p.A. declines all responsibility for damage to persons and to property when the breakage of its products is due to a deterioration in the components of the Product that are subject to wear. All the components of the Product made of plastic are considered to be components subject to wear.

## COMPOSANTS

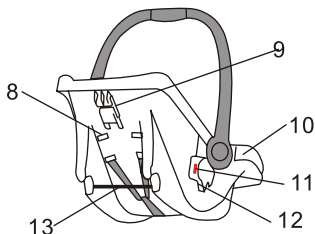
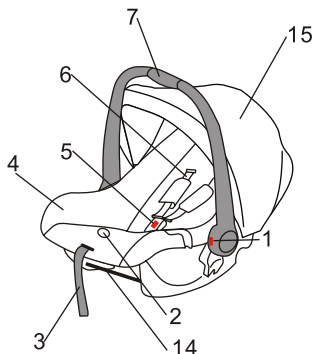

1. Bouton rouge, pour régler la poignée
2. Bouton "press" pour desserrer le harnais
3. Sangle pour tendre le harnais
4. Revêtement
5. Boucle
6. Protections ventrales
7. Poignée
8. Boutonnères pour les ceintures ventrales du harnais

9. Passant bleu pour la ceinture ventrale
10. Passant bleu pour la ceinture diagonale
11. Bouton de décrochage rouge  
*(pour utilisation avec accessoires)*
12. Dispositif d'accrochage  
*(pour utilisation avec accessoires)*
- 13-14. Support en métal  
*(pour utilisation avec accessoires)*
15. Capote

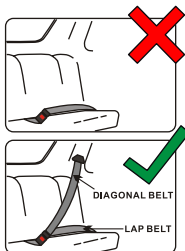

Adapté uniquement pour une utilisation dans les véhicules équipés de ceintures de sécurité à 3 points statiques ou avec enrouleur, homologuées selon le Règlement UN/ECE N° 16 ou autres normes équivalentes.

NE PAS installer le siège auto sur des sièges orientés latéralement ou dans le sens contraire de la marche (1a, 1b). Installer le siège exclusivement sur les sièges orientés vers l'avant. Selon les statistiques, les sièges arrière du véhicule sont plus sûrs pour les enfants par rapport aux sièges avant (1c, 1d).

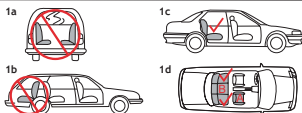

**A:** Doit être utilisé exclusivement sur les sièges avec airbag désactivé.  
**B:** Doit être utilisé exclusivement sur les sièges équipés de ceinture de sécurité 3 points. Le siège auto ne peut pas être utilisé sur les sièges avec sangles abdominales 2 points.

## MISE EN GARDE

- C'est un dispositif de retenue enfant 'Universel', homologué selon le Règlement N° 44/04. Adapté à une utilisation générale dans les véhicules, et compatible avec la plupart (mais pas tous) des sièges de véhicules.

- La parfaite compatibilité est plus facilement obtenue si le constructeur du véhicule déclare dans le mode d'emploi que le véhicule prévoit l'installation de dispositifs de retenue enfant 'Universels' pour la tranche d'âge en question.

- Ce dispositif de retenue est classé 'Universel' selon les critères d'homologation les plus stricts, par rapport aux modèles précédents qui ne correspondent pas à cette mise en garde.

- Adapté uniquement pour une utilisation dans les véhicules équipés de ceintures de sécurité à 3 points statiques ou avec enrouleur, homologuées selon le Règlement UN/ECE N° 16 ou autres normes équivalentes. En cas de doute, contacter le fabricant du dispositif de retenue ou le revendeur.

### **MISE EN GARDE**

Le siège ne peut être installé que sur des voitures autorisées et équipées de ceintures de sécurité à 3 points statiques ou avec enrouleur, homologuées conformes à la norme UN/ECE-16 ou autres normes équivalentes.

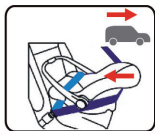

### **NE PAS UTILISER CE SIÈGE POUR ENFANTS SUR UN SIÈGE PASSAGER ÉQUIPÉ D'UN AIRBAG. IMPORTANT :**

Avant l'utilisation, toujours s'assurer que la poignée du siège est bloquée dans la position correcte.

#### **INSTRUCTIONS RELATIVES À LA SÉCURITÉ**

**MISE EN GARDE :** lire attentivement ces instructions avant de l'utiliser et conserver ce manuel comme référence future en cas de besoin. Le non-respect de ces instructions peut compromettre la sécurité de l'enfant.

- Pour éviter tout risque de chute, s'assurer que la poignée du siège groupe 0+ est bloquée correctement et que le harnais de sécurité de l'enfant est toujours fixé.

- Ne monter le siège groupe 0+ que sur un siège orienté vers l'avant et équipé d'une ceinture de sécurité à 3 points d'attache.

### **NE PAS UTILISER LE SIÈGE AUTO SUR UN SIÈGE PASSAGER ÉQUIPÉ D'UN AIRBAG.**

- Le siège auto doit être installé sur un siège orienté vers l'avant. Le siège auto doit toujours et seulement être installé et positionné dos à la route.

- Ne jamais utiliser le siège auto sans avoir attaché correctement l'enfant avec le harnais de sécurité et sans avoir fixé correctement le siège auto au siège, comme indiqué dans ces instructions.

- Il est important que la ceinture de sécurité du véhicule, utilisée pour la fixation du siège, soit correctement tendue, le siège auto doit être solidement fixé au siège du véhicule pour garantir la plus grande protection, nous vous recommandons de suivre les indications indiquées dans le manuel pour tendre et installer correctement le siège.



## MISE EN GARDE

- Ne jamais modifier le siège ou l'utiliser avec des accessoires non fournis par le fabricant.
- Ne plus utiliser le siège après avoir eu un accident, même s'il semble intact de l'extérieur, il pourrait avoir subi des dégâts internes ne garantissant plus une protection optimale. Contrôler périodiquement le parfait état des ceintures, en prêtant attention que les ceintures ne sont pas effilochées, que les dispositifs d'accrochement ne sont pas endommagés.
- Ne jamais laisser l'enfant seul et sans surveillance dans le siège, même de courts instants.
- S'assurer que la ceinture de sécurité du véhicule, utilisée pour l'installation du siège, n'est pas entortillée ou bloquée dans la portière, ou coincée sous un siège pliant. Si le véhicule est équipé d'un siège arrière pliant, assurez-vous qu'il est correctement enclenché, bloqué et orienté vers l'avant, avant de l'utiliser pour l'installation du siège auto.
- Garder le siège à l'abri de la lumière du soleil, pour protéger l'enfant des brûlures. Quand vous n'utilisez pas le siège, couvrez-le d'un drap pour éviter que les pièces en plastique ne brûlent.
- En cas d'urgence, il est important que l'enfant puisse être libéré rapidement, c'est pourquoi la boucle ne doit jamais être couverte. Apprenez à votre enfant à ne pas jouer avec la boucle et à ne pas l'ouvrir.
- S'assurer que les bagages et autres objets, pouvant blesser le passager du siège en cas d'impact, sont solidement fixés.
- Ne pas utiliser le siège sans revêtement ou avec un différent de l'original.
- Ne pas positionner le siège sur une table ou sur un plan de travail surélevé.
- Ce siège auto appartient au groupe 0+ (de la naissance à environ 13 kg.) Ce siège ne peut être installé que tourné vers l'arrière de la voiture et fixé avec la ceinture de sécurité à trois points de l'automobile, conformément au règlement UN/ECE-16 ou normes équivalentes.
- Toujours s'assurer que le siège auto est correctement installé dans la voiture, même s'il n'est pas utilisé. Si le siège n'est pas correctement fixé, en cas d'accident, il pourrait blesser un passager.
- En cas d'urgence votre enfant peut être libéré rapidement en appuyant sur le bouton, de couleur rouge, de la boucle du harnais de sécurité.
- Quand il n'est pas utilisé, rangez le siège auto en lieu sûr. Éviter de poser des objets lourds sur les sièges.
- Si vous transportez plusieurs personnes dans votre voiture et occupez aussi bien les sièges avant qu'arrière, nous vous conseillons d'installer les personnes les plus lourdes sur les sièges avant et les plus légères sur les sièges arrière.
- Éviter que des substances acides ou corrosives entrent en contact avec la structure du siège.
- Contrôler régulièrement la boucle, le harnais et les autres éléments pouvant avoir subis des altérations ou détériorations dues à l'utilisation.
- Nous garantissons la sécurité du produit quand il est utilisé par le premier acheteur, ne pas utiliser de sièges ou dispositifs de sécurité d'occasion.
- Il est important que les autres passagers de la voiture attachent leur ceinture de sécurité puisqu'en cas d'accident, ils pourraient percuter l'enfant.
- Appelez-vous que vous êtes responsables de la sécurité de l'enfant.
- NE JAMAIS acheter un siège auto d'occasion dont on ne connaît pas l'histoire.
- Poser le siège-auto sur une surface surélevée peut s'avérer dangereux lors d'un usage hors de la voiture.

## MODE D'UTILISATION

### **HARNAIS**

#### UTILISATION DU HARNAIS

- Relier les deux connecteurs en plastique de la boucle Fig. 1
- Introduire les deux connecteurs dans la fente d'enclenchement de la boucle, appuyer jusqu'au clic, qui vous indiquera l'enclenchement correct Fig. 2
- Toujours vérifier que la boucle est correctement enclenchée, en tirant les ceintures ventrales et la ceinture entre-jambes, elle ne doit pas se décrocher. Fig. 3
- Les ceintures (harnais) doivent bien attacher l'enfant, mais ne doivent pas être inconfortables. Il est important que la boucle reste au-dessous de la zone du bassin de l'enfant et ne soit pas sur l'estomac.

Vérifier que les harnais d'épaules des ceintures et de l'entre-jambes sont positionnés correctement. Tendre les ceintures, en tirant la sangle de réglage (3), tant que le harnais n'est pas correctement réglé et que l'enfant n'est pas bien attaché Fig. 4

- Pour desserrer le harnais, appuyer d'une main sur le bouton à l'intérieur du revêtement à proximité de l'inscription "press" (2) et de l'autre, tirer les ceintures ventrales vers l'extérieur. Fig. 5

#### DÉCROCHAGE DE LA BOUCLE

Appuyer sur le bouton rouge au centre de la boucle, pour décrocher la ceinture de sécurité. Retirer l'enfant du siège en prêtant attention de ne pas accrocher les connecteurs en plastique du harnais dans les vêtements.

### **AVANT D'INSTALLER LE SIÈGE DANS LE VÉHICULE**

#### RÉGLAGE HARNAIS

Avant d'utiliser ou d'installer le siège auto, il est très important de vérifier que les ceintures d'épaules sont positionnées à la bonne hauteur pour l'enfant. Elles doivent être positionnées au même niveau ou légèrement au-dessous des épaules de l'enfant.

Le dossier est équipé de deux paires de boutonnières à hauteurs différentes, à utiliser pour le réglage des ceintures Fig.6, Fig.7, Fig.8.

Le vêtement d'hiver ou d'été peut modifier la taille de l'enfant.

Positionner le siège sur une surface au niveau du sol, avec la poignée en position d'équilibre, voir le paragraphe "Réglage de la poignée".

Placer l'enfant dans le siège et vérifier la position correcte des ceintures pour les épaules.

Pour régler la hauteur des ceintures, retirer l'enfant du siège et procéder comme ci-dessous : Desserrer les ceintures ventrales, en appuyant d'une main sur le bouton prévu à cet effet (1) , et de l'autre main, tirer les ceintures d'épaules vers l'extérieur (2) Fig.9, voir le paragraphe "Utilisation du harnais".

Appuyer sur le bouton central rouge de la boucle (3) et décrocher les connecteurs de la boucle.

Retirer les deux ceintures ventrales et les connecteurs des boutonnières du réducteur, du revêtement et de la coque Fig.10.

Il n'est pas nécessaire d'enlever la ceinture ventrale de l'anneau de la sangle, tendeur de ceinture Fig.11.

Introduire les ceintures dans les boutonnières sélectionnées, d'abord dans les boutonnières de la coque, du revêtement, du réducteur et des protections ventrales Fig.11, Fig.12.

Dans le dossier, il y a deux paires de boutonnières, à utiliser selon la taille de l'enfant.

Contrôler que les ceintures ventrales ne sont pas entortillées et que la ceinture ventrale est

## MODE D'UTILISATION

correctement introduite dans l'anneau de la sangle, tendeur de ceinture Fig. 11, Fig. 13. Placer maintenant l'enfant dans le siège en contrôlant que les ceintures d'épaules sont correctement réglées, suivant sa taille Fig. 14.

### **INSTALLATION DU SIÈGE AUTO DANS LE VÉHICULE**

#### **IMPORTANT :**

Ce siège auto ne peut être fixé que sur des sièges passagers équipés d'une ceinture de sécurité à 3 points (diagonale et ventrale) et sans AIRBAG.

**Le modèle de ceinture autorisé doit être comme celui de la figure Fig. 15.**

Le siège doit toujours être placé dos à la route, c'est-à-dire avec l'enfant tourné vers l'arrière du véhicule Fig. 16.

#### INSTALLATION

- Pousser fortement le siège auto contre le dossier du siège passager Fig.16.
- Tirer la ceinture du véhicule et faire passer la partie diagonale dans les passants de la ceinture diagonale et la partie ventrale dans le passant de la ceinture placé à l'arrière du dossier du siège, Fig.17, Fig. 18, enclencher la boucle.
- S'assurer que la ceinture est correctement introduite dans les passants, aussi bien la partie de la ceinture diagonale (passants des deux côtés) que la partie de la ceinture ventrale, passant placé à l'arrière Fig.18.
- S'assurer que la ceinture n'est pas entortillée ou bloquée, et la tendre Fig.19.

#### RÉGLAGE DE LA POIGNÉE

S'assurer de bien connaître les différentes positions de la poignée pour utiliser correctement le produit, selon le besoin.

Pour régler la poignée, appuyer simultanément sur les boutons rouges latéraux vers le bas et, en les maintenant appuyés, tourner la poignée, puis relâcher les boutons en continuant de tourner la poignée jusqu'au blocage dans la nouvelle position.

S'assurer que la poignée est bien bloquée dans la position souhaitée.

- Pour l'installation dans le véhicule Fig.20
- Pour le transport Fig.21
- Pour l'utiliser comme balancelle Fig.22
- Position d'équilibre Fig.23

#### MONTAGE DE LA CAPOTE

- Enfiler la bride de support dans la capote Fig.24.

Remarques : Le côté arrondi de la bride de support doit être tourné vers l'intérieur de la capote.

- Introduire le pivot en forme de clé dans le logement à côté de la structure du siège Fig.25. Tourner la capote.

**Suggestion :** Il peut être utile de retirer latéralement le revêtement pour voir les trous de logement.

**Ce siège peut être utilisé avec la poussette "UP3".**  
Consultez le mode d'emploi de la poussette.

## ENTRETIEN

### RETRAIT DU REVÊTEMENT ET LAVAGE

Le revêtement peut être retiré pour le laver.

Retirer la ceinture en suivant ce qui est indiqué au paragraphe "réglage du harnais" et retirer la boucle du revêtement.

Laver en machine le revêtement à 30°, en utilisant des détergents délicats, NE PAS utiliser de solvants ou substances agressives.

Laisser sécher naturellement, ne pas utiliser de sèche-linge.

## NETTOYAGE DES COMPOSANTS DU SIÈGE

La ceinture de sécurité et les pièces en plastique peuvent être nettoyées en utilisant une éponge avec un détergent délicat et de l'eau chaude.

Ne pas utiliser d'eau de javel, de substances abrasives ou de solvants.

## OPTIONAL

ref. "X-Base"  
type FB 308

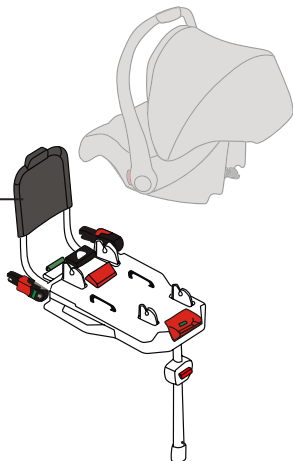

## GARANTIE CONVENTIONNELLE

Le contenu indiqué ci-dessous entrera en vigueur à partir du 01.01.2005 et substitue à tout titre et entièrement tout message antérieur concernant la garantie Foppa Pedretti S.p.A.

### GARANTIE CONVENTIONNELLE

Foppa Pedretti S.p.A. ayant siège à Grumello del Monte (Italie) via Volta 11, garantit directement au consommateur ce produit, neuf de fabrication et sans défauts de matériaux, de projet et de fabrication et qu'il est conforme aux caractéristiques qu'elle déclare.

La présente garantie conventionnelle est valable dans tous les pays membres de l'union européenne, elle n'exclut ni ne limite les droits du consommateur conformément aux normes impératives en vigueur en ce qui concerne le vendeur du Produit.

Pour bénéficier de cette garantie conventionnelle, le **Consommateur devra ramener le Produit défectueux au vendeur**, en lui présentant la preuve de l'achat du produit sur lequel il résulte d'une façon lisible l'adresse du vendeur, la date de l'achat du produit, tampon et signature du vendeur et l'indication du produit même ou dans l'alternative, le ticket de caisse, non modifié sur lequel résultent clairement les mêmes informations.

La garantie conventionnelle a une validité de douze (12) mois à partir de la date de l'achat du produit. Pendant cette période **Foppa Pedretti S.p.A.** réparera ou substituera, selon son jugement, le produit défectueux.

La garantie conventionnelle est accordée à l'acheteur final du produit (consommateur) et n'exclut ni ne limite les droits impératifs du consommateur même, comme prévus par la loi et/ou les droits que le consommateur peut vanter contre le vendeur/revendeur du produit.

### EXCLUSIONS DE LA GARANTIE CONVENTIONNELLE.

La garantie conventionnelle exclut les dommages apportés au produit quand les causes sont les suivantes :

usage non conforme aux dispositions contenues sur le feuillet d'instructions d'utilisation et montage, chocs et chutes, exposition du produit à l'humidité ou à des conditions thermiques ou ambiants extrêmes ou changement brusque de ces conditions, corrosions, oxydation, modifications ou réparations du produit non autorisées, réparations avec l'utilisation de pièces de rechange non autorisées, usage impropre, mauvais ou manque d'entretien, entretien impropre par rapport à ce qui est indiqué sur le feuillet d'instructions d'utilisation et montage, montage incorrect, accidents, action de nourriture ou de boisson, action de produits chimiques, causes de force majeure.

Dans tous les cas Foppa Pedretti S.p.A. décline toute responsabilité quant aux dommages aux personnes et aux choses divers au produit, quand ces dommages ont pour cause la négligence des dispositions, recommandations et avertissements contenus dans le manuel ou dans l'alternative sur le feuillet d'instructions utilisation et montage qui accompagne chaque Produit destiné au propriétaire utilisateur (comme par exemple dans le cas des lits d'enfant: "Surveillez constamment l'enfant. Contrôler que les draps et les couvertures ne couvrent pas la tête de l'enfant...").

Foppa Pedretti S.p.A. décline en outre toute responsabilité quant aux dommages aux personnes et aux choses quand la rupture de ses produits est causée par la détérioration des composants du Produit sujets à l'usure. Sont considérés comme composants sujets à l'usure tous les composants en matière plastique.

## BAUTEILE

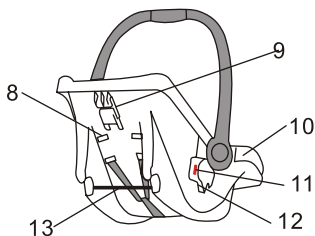
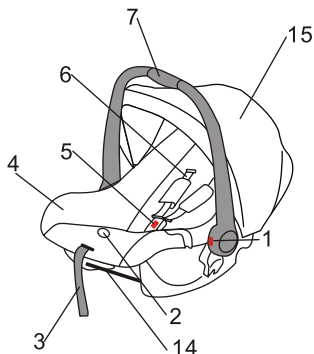

1. Roter Knopf zum Einstellen des Tragebügels
2. Knopf "press" zum Lösen des Gurtsystems
3. Riemen zum Spannen des Gurtsystems
4. Bezug
5. Schnalle
6. Brustschutz
7. Tragebügel
8. Ösen für Brustgurte des Gurtsystems

9. Dunkelblaue Schlaufe für den Brustgurt
10. Hellblaue Schlaufe für den Beckengurt
11. Roter Auslöseknopf  
(zum Gebrauch mit Aufsätzen)
12. Arretiervorrichtung  
(zum Gebrauch mit Aufsätzen)
- 13-14. Befestigungsteile aus Metall  
(zum Gebrauch mit Aufsätzen)
15. Verdeck

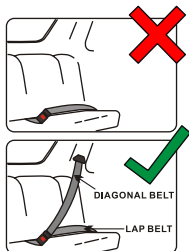

Nur für den Einsatz in Fahrzeugen geeignet, die mit 3-Punkt-Sicherheitsgurt, statisch oder mit Gurtstraffer, ausgerüstet sind, welcher nach UN/ECE-Regelung Nr. 16 oder gleichwertigen Standards geprüft ist.

Installieren Sie den Sitz nicht seitlich auf die Sitze oder entgegen der Fahrtrichtung (1a, 1b). Installieren Sie den Sitz nur auf Sitze, die in Fahrtrichtung ausgerichtet sind. Laut Statistik sind für Kinder die Rücksitze eines Wagens sicherer als die Vordersitze (1c, 1d).

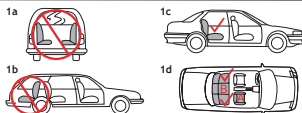

- A:** Nur für die Verwendung auf Sitzen mit deaktiviertem Airbag geeignet.  
**B:** Nur für die Verwendung auf Sitzen geeignet, die mit einem Sicherheitsgurt mit 3 Fixpunkten ausgestattet sind. Darf nicht auf Sitzen mit Bauchgurten mit 2 Fixpunkten verwendet werden.

## ACHTUNG

- Dies ist eine nach ECE R44/04 geprüfte 'Universal'-Kinderrückhalteeinrichtung. Geeignet für den allgemeinen Einsatz in Fahrzeugen und passend zu den meisten, aber nicht allen Sitzen des Fahrzeugs.

- Die vollständige Kompatibilität ist leichter zu erreichen, wenn der Fahrzeughersteller in der Betriebsanleitung erklärt, dass für das Fahrzeug die Installation von 'Universal'-Kinderrückhalteeinrichtungen für die entsprechende Altersgruppe vorgesehen ist.

- Diese Rückhalteeinrichtung wurde gemäß strengerer Prüfkriterien als vorherige Modelle, die diesen Hinweis nicht aufweisen, als 'Universal' eingestuft.

- Nur für den Einsatz in Fahrzeugen geeignet, die mit 3-Punkt-Sicherheitsgurt, statisch oder mit Gurtstraffer, ausgerüstet sind, welcher nach UN/ECE-Regelung Nr. 16 oder gleichwertigen Standards geprüft ist. Im Zweifelsfall an den Hersteller der Rückhalteeinrichtung oder den Händler wenden.

### ACHTUNG

Die Babyschale darf nur in zugelassenen Personenfahrzeugen installiert werden, die mit 3-Punkt-Sicherheitsgurt, statisch oder mit Gurtstraffer, ausgerüstet sind, welcher gemäß Norm UN/ECE-16 oder einer gleichwertigen Norm geprüft ist.

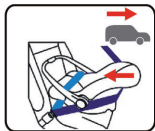

### ACHTUNG:

**DIESE BABYSCHALE NICHT AUF SITZEN MIT AIRBAG VERWENDEN.**

### WICHTIG:

Vor Gebrauch stets sicherstellen, dass der Tragebügel der Babyschale in der richtigen Position arretiert ist.

### SICHERHEITSHINWEISE

**ACHTUNG:** Vor Gebrauch diese Anleitung aufmerksam durchlesen und zum späteren Nachschlagen aufbewahren. Beachten Sie zur Sicherheit des Kindes unbedingt diese Hinweise!

- Um jede Gefahr des Herausfallens auszuschließen, sicherstellen, dass der Tragebügel der Babyschale Gruppe 0+ korrekt arretiert und das Gurtsystem des Kindes stets fixiert ist.

- Babyschale Gruppe 0+ nur auf Sitzen montieren, die in Fahrtrichtung ausgerichtet und mit 3-Punkt-Sicherheitsgurten ausgerüstet sind.

### **BABYSCHALE NICHT AUF EINEM SITZ MIT AIRBAG VERWENDEN.**

- Die Babyschale muss auf einem in Fahrtrichtung ausgerichteten Sitz installiert werden. Die Babyschale darf nur entgegen der Fahrtrichtung installiert werden.

- Babyschale niemals benutzen, ohne das Kind ordnungsgemäß mit dem Sicherheitsgurtsystem gesichert und die Babyschale wie in dieser Anleitung angegeben am Sitz befestigt zu haben.

- Der Sicherheitsgurt des Fahrzeugs, der zur Befestigung der Babyschale benutzt wird, muss unbedingt richtig gespannt sein, die Babyschale muss fest am Sitz fixiert sein, um maximalen Schutz zu gewährleisten. Bitte die Anweisungen zum Spannen des Gurts beachten und die

## ACHTUNG

Babyschale ordnungsgemäß installieren.

- Niemals die Babyschale modifizieren oder mit nicht vom Hersteller gelieferten Zubehör benutzen.
- Nach einem Unfall darf die Babyschale nicht mehr verwendet werden, auch wenn sie äußerlich noch intakt scheint, könnte sie innere Schäden erlitten haben und somit keine optimale Sicherheit mehr gewährleisten. Regelmäßig die Gurte auf einwandfreien Zustand kontrollieren, die Gurte dürfen nicht zerfasert und die Arretiervorrichtungen nicht beschädigt sein.
- Lassen Sie das Kind niemals allein und unbeaufsichtigt in der Babyschale, auch wenn es nur um wenige Augenblicke geht.
- Sicherstellen, dass der Sicherheitsgurt des Fahrzeugs, der zur Installation der Babyschale benutzt wird, nicht verdreht oder in der Tür oder unter einem Klappsitz eingeklemmt ist. Wenn das Fahrzeug mit umlegbaren Rücksitzen ausgerüstet ist, stellen Sie sicher, dass diese ordnungsgemäß eingerastet, blockiert und in Fahrtrichtung ausgerüstet sind, bevor Sie sie zur Installation der Babyschale benutzen.
- Babyschale vor Sonnenlicht schützen, um das Kind vor Verbrennungen zu schützen. Wenn Sie die Babyschale nicht benutzen, decken Sie sie mit einem Tuch ab, damit die Kunststoffteile sich nicht überhitzen.
- Im Notfall muss das Kind schnell aus dem Sitz befreit werden können, daher darf das Gurtschloss niemals abgedeckt werden. Bringen Sie Ihrem Kind bei, die Schnalle nicht zu öffnen und nicht damit zu spielen.
- Sicherstellen, dass Gepäck und andere Gegenstände, die den Insassen der Babyschale beim Aufprall verletzen könnten, gut fixiert sind.
- Babyschale nur mit dem Originalbezug benutzen.
- Babyschale nicht auf einen Tisch oder eine erhöhte Arbeitsfläche stellen.
- Diese Babyschale gehört zur Gruppe 0+ (für Säuglinge bis etwa 13 kg). Diese Babyschale darf nur zum des Fahrzeugs zeigend installiert werden und muss mit dem Dreipunktsicherheitsgurt des Fahrzeugs befestigt werden, der nach UN/ECE-Regelung Nr. 16 oder gleichwertigen Standards geprüft ist.
- Stets sicherstellen, dass die Babyschale richtig im Fahrzeug installiert ist, auch wenn sie nicht benutzt wird. Wenn die Babyschale nicht richtig befestigt ist, könnte sie bei einem Unfall einen Insassen verletzen.
- Im Notfall kann Ihr Kind schnell befreit werden, indem die rote Taste des Gurtschlusses am Gurtsystem gedrückt wird.
- Lagern Sie die Babyschale, wenn sie nicht benutzt wird, an einem sicheren Ort. Stellen Sie keine schweren Gegenstände auf die Babyschale.
- Wenn Sie im Fahrzeug mehrere Personen transportieren und sowohl die Vorder- als auch die Rücksitze besetzt werden, sollten die schwereren Personen auf den Vorder-, die leichteren auf den Rücksitzen sitzen.
- Vermeiden Sie den Kontakt der Babyschale mit sauren oder ätzenden Stoffen.
- Kontrollieren Sie regelmäßig die Schnalle, das Gurtsystem und andere Teile, die sich durch den Gebrauch verändern oder abnutzen können.
- Wir garantieren die Sicherheit des Produkts, wenn es vom Erstkäufer benutzt wird, verwenden Sie keine bereits gebrauchten Babyschalen oder Sicherheitseinrichtungen.
- Die anderen Insassen des Fahrzeugs sollten unbedingt die Sicherheitsgurte anlegen, da sie sonst bei einem Unfall das Kind verletzen könnten.
- Sie sind für die Sicherheit des Kindes verantwortlich.
- Kaufen Sie NIEMALS einen Kindersitz aus zweiter Hand, dessen Geschichte Sie nicht kennen.
- Bei der Verwendung außerhalb des Autos ist es gefährlich, den Kindersitz auf einer erhöhten Fläche zu verwenden.



## **BEDIENUNGSANWEISUNG**

### **GURTSYSTEM**

#### **GEBRAUCH DES GURTSYSTEMS**

- Die beiden Kunststoffverbinder der Schnalle zusammenstecken Abb. 1
  - Die beiden Verbinder in den Rastschlitz des Gurtschlosses stecken und drücken bis ein Klicken zu hören ist, das das richtige Einrasten anzeigt Abb. 2
  - Stets kontrollieren, ob die Gurtschnalle richtig eingerastet ist, wenn an den Brustgurten und am Schrittgurt gezogen wird, darf sie sich nicht lösen. Abb. 3
  - Die Gurte müssen das Kind gut sichern, sollen aber nicht unbequem sein. Die Schnalle sollte unbedingt unterhalb des Beckenbereichs des Kindes bleiben und sich nicht auf dem Bauch befinden.
- Prüfen, ob die Schulter- und Schrittpolsterungen der Gurte richtig angeordnet sind. Gurte spannen, dazu am Verstellgurt (3) ziehen, bis das Gurtsystem richtig eingestellt und das Kind gut gesichert ist Abb. 4
- Um das Gurtsystem zu lockern, mit einer Hand den Knopf im Innern des Bezugs in der Nähe der Aufschrift "press" (2) drücken und mit der anderen die Brustgurte nach außen ziehen. Abb. 5

#### **LÖSEN DER SCHNALLE**

Roten Knopf in der Mitte der Schnalle drücken, um den Sicherheitsgurt zu lösen. Achten beim Herausnehmen des Kindes aus der Babyschale darauf, dass sich die Kunststoffverbinder des Gurtsystems nicht in der Kleidung verfangen.

### **VOR DEM INSTALLIEREN DER BABYSCHALE IM FAHRZEUG**

#### **EINSTELLUNG DES GURTSYSTEMS**

Vor Gebrauch bzw. Installation der Babyschale muss unbedingt geprüft werden, ob die Schultergurte sich in der für das Kind richtigen Höhe befinden. Sie müssen sich in derselben Höhe oder leicht unterhalb der Schultern des Kindes befinden.

Das Rückenteil weist zwei Paar Schlitze in unterschiedlichen Höhen auf, die für die Einstellung der Gurte zu benutzen sind. Abb.6, Abb.7, Abb.8.

Durch Winter- bzw. Sommerkleidung verändert sich der Umfang des Kindes.

Stellen Sie die Babyschale auf eine Fläche in Fußbodenhöhe mit dem Tragebügel in Gleichgewichtsposition, siehe Abschnitt "Einstellung des Tragebügels".

Setzen Sie das Kind in die Babyschale und prüfen Sie, ob sich die Schultergurte in der richtigen Position befinden.

Um die Höhe der Gurte einzustellen, nehmen Sie das Kind aus der Babyschale und gehen wie folgt vor: Drücken Sie zum Lockern der Brustgurte auf den entsprechenden Knopf (1), während Sie mit der anderen Hand die Schultergurte nach außen ziehen (2) Abb. 9, siehe Abschnitt "Gebrauch des Gurtsystems".

Drücken Sie auf den roten Knopf in der Mitte der Schnalle (3) und lösen Sie die Verbinder von der Schnalle.

Entfernen Sie aus den Schlitzen des Sitzkissens und des Bezugs sowie aus der Schale beide Brustgurte einschließlich Verbindern Abb. 10.

Der Brustgurt braucht nicht aus dem Ring des Gurtspannriemens herausgezogen zu werden Abb. 11.

Gurte durch die gewählten Schlitze ziehen, zuerst durch die Schlitze der Schale, dann des Bezugs, des Sitzkissens und des Brustschutzes Abb. 11, Abb. 12.

Im Rückenteil befinden sich zwei Paar Schlitze, die entsprechend der Körpergröße des Kindes zu wählen sind.

Sicherstellen, dass die Brustgurte nicht verdreht sind und dass der Brustgurt richtig in den Ring des Gurtspannriemens eingeführt ist Abb. 11, Abb. 13.

## BEDIENUNGSANWEISUNG

Nun das Kind in die Babyschale setzen und kontrollieren, ob die Schultergurte entsprechend seiner Körpergröße richtig eingestellt sind Abb. 14.

### **INSTALLATION DER BABYSCHALE IM FAHRZEUG**

#### **WICHTIG:**

Diese Babyschale darf nur auf Sitzen mit 3-Punkt-Sicherheitsgurt (Brust- und Beckengurt) und ohne AIRBAG fixiert werden.

**Das zugelassene Gurtmodell muss dem in Abb. 15 abgebildeten entsprechen.**

Die Babyschale ist immer entgegen der Fahrtrichtung anzuordnen, d. h. das Kind muss zum Heck des Fahrzeugs schauen Abb. 16.

#### INSTALLATION

- Gurt des Fahrzeugs ausziehen und den Beckenteil durch die Beckengurtschlaufen und den Brustteil durch die Gurtschlaufe an der Rückseite der Babyschale führen, Abb. 17, Abb. 18, Schnalle im Gurtschloss einrasten.
- Sicherstellen, dass der Gurt richtig durch die Schlaufen geführt ist, sowohl der Teil des Beckengurts (Schlaufen auf beiden Seiten) als auch der Teil des Brustgurts (Schlaufe auf der Rückseite) Abb. 18.
- Sicherstellen, dass der Gurt nicht verdreht oder eingeklemmt ist, und diesen spannen Abb. 19.

#### EINSTELLUNG DES TRAGEBÜGELS

Vergewissern Sie sich, dass Ihnen die verschiedenen Positionen des Tragebügels gut bekannt sind, damit Sie das Produkt je nach Bedarf richtig benutzen können.

Drücken Sie zum Einstellen des Tragebügels gleichzeitig die seitlichen roten Knöpfe nach unten, halten Sie diese gedrückt und drehen Sie den Tragebügel. Lassen Sie dann die Knöpfe los und drehen Sie den Tragebügel weiter, bis er in der neuen Position einrastet.

Sicherstellen, dass der Tragebügel ordnungsgemäß in der gewünschten Position arretiert ist.

- Zur Installation im Fahrzeug Abb. 20
- Zum Transport Abb. 21
- Zum Schaukeln Abb. 22
- Gleichgewichtsposition Abb. 23

#### MONTAGE DES VERDECKS

- Stützbügel in das Verdeck einführen Abb. 24.

Hinweise: Die gekrümmte Seite des Stützbügels muss zur Innenseite des Verdecks zeigen.

- Schlüsselförmigen Zapfen in die Öffnung an der Seite der Schale einführen Abb. 25.

Drehen des Verdecks.

**Tipp:** Wenn der Bezug an den Seiten entfernt wird, sind die Einsatzöffnungen besser zu sehen.

**Diese Babyschale kann mit dem Buggy "UP3" benutzt werden.**

**Bitte beachten Sie die Bedienungsanleitung des Buggys.**

## WARTUNG

### ENTFERNEN UND WASCHEN DES BEZUGS

Der Bezug kann zum Waschen entfernt werden.

Entfernen Sie den Gurt entsprechend den Anweisungen im Abschnitt "Einstellung des Gurtsystems" und ziehen Sie die Schnalle aus dem Bezug.

Waschen Sie den Bezug bei 30 °C in der Waschmaschine mit Feinwaschmittel, benutzen Sie KEINE Lösungsmittel oder aggressiven Mittel.

An der Luft trocknen lassen, nicht in den Wäschetrockner geben.

### REINIGUNG DER BAUTEILE DER BABYSCHALE

Sicherheitsgurt und Kunststoffteile können mit einem Schwamm mit mildem Reinigungsmittel und warmem Wasser gereinigt werden.

Keine Bleich-, Scheuer- oder Lösungsmittel verwenden.

## OPTIONAL

ref. "X-Base"  
type FB 308

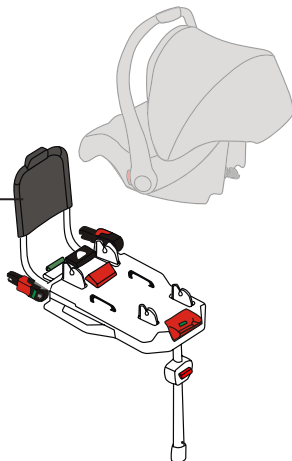

## VERTRAGSMÄSSIGE GARANTIE

Der unten angegebene Wortlaut tritt am 01.01.2005 in Kraft und ersetzt in jeder Weise und vollständig alle vorhergehenden Garantie-Mitteilungen der Foppa Pedretti S.p.A.

### VERTRAGSMÄSSIGE GARANTIE

Foppa Pedretti S.p.A. mit Sitz in Grumello del Monte (Italien) Via Volta 11, gewährleistet dem Verbraucher direkt, dass dieser fabrikneue Artikel keine Materialmängel in der Entwicklung und Herstellung aufweist und mit den vom Hersteller angegebenen Eigenschaften übereinstimmt.

Die vorliegende Garantie ist in allen Mitgliedstaaten der Europäischen Gemeinschaft gültig und schließt die gemäß den zwingenden Gesetzesnormen gültigen Verbraucherrechte weder aus noch werden diese dadurch eingeschränkt.

Um die vorliegende Garantie in Anspruch nehmen zu können, **muss der Verbraucher den fehlerhaften Artikel an den Verkäufer** zurücksenden und dabei einen Kaufbeleg vorlegen auf dem die Adresse des Verkäufers, das Kaufdatum mit Stempel und Unterschrift des Verkäufers zu erkennen ist, sowie die eigentliche Artikelbezeichnung, alternativ gilt auch der unveränderte Kassenbon auf dem die genannten Angaben klar zu erkennen sind.

Die vertragsmäßige Garantie hat eine Gültigkeit von zwölf (12) Monaten ab Kaufdatum. Während dieser Zeit repariert oder ersetzt Foppa Pedretti S.p.A. das fehlerhafte Teil nach eigenem Ermessen. Die vertragsmäßige Garantie wird dem Endabnehmer des Produktes (Verbraucher) gewährleistet und schließt die gemäß den zwingenden Gesetzesnormen gültigen Verbraucherrechte weder aus noch werden diese dadurch eingeschränkt, gleiches gilt für Rechte, die der Verbraucher gegenüber dem Verkäufer des Produktes geltend machen kann.

### AUSSCHLIESSUNGEN VON DER VERTRAGSMÄSSIGEN GARANTIE.

Die vertragsmäßige Garantie gilt nicht für Schäden am Produkt, die durch folgendes hervorgerufen werden: Nicht in den Gebrauchsanweisungen vorgesehener Gebrauch und Montage, Stöße und Stürze, Aussetzung extremer Raum- und Witterungsverhältnisse oder Feuchtigkeit oder plötzliche Veränderungen der Bedingungen, Korrosion, Oxidation, unerlaubte Veränderungen oder Reparaturen, Reparaturen mit unzulässigen Ersatzteilen, unsachgemäßer Gebrauch, schlechte oder fehlende Instandhaltung, unsachgemäße Instandhaltung oder nicht den Anweisungen entsprechend, unsachgemäße Montage, Unfälle, Auswirkungen von Lebensmitteln und Getränken, Auswirkungen von chemischen Produkten, höhere Gewalt.

In jedem Fall übernimmt Foppa Pedretti S.p.A keine Verantwortung für Schäden an Personen oder Sachen, die nicht vom Produkt hervorgerufen werden, sondern durch **Nachlässigkeit gegenüber den Vorschriften, Empfehlungen, Anweisungen, die im Handbuch enthaltenen sind oder alternativ in der „Anleitung zum Gebrauch und zur Montage“, welche jedem Produkt anliegen und für den Besitzer/Benutzer bestimmt sind.** (beispielsweise im Fall des Kinderbettchens: "Lassen Sie das Kind nicht unbeaufsichtigt. Achten Sie darauf, dass keine Laken oder Decken den Kopf des Kindes bedecken...").

Foppa Pedretti S.p.A. übernimmt keine Verantwortung für Schäden an Personen oder Sachen, wenn die Beschädigung der Produkte durch eine **Abnutzung der verschleißenden Produktbestandteile hervorgerufen wird.** Als Verschleißteile gelten alle Bestandteile aus Plastik.

## COMPONENTES

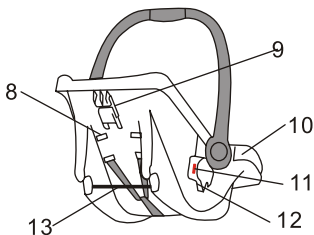
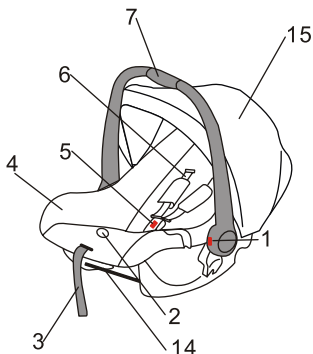

1. Pulsador rojo para regular el asa
2. Pulsador "press" para aflojar el arnés
3. Correa para tensar el arnés
4. Revestimiento
5. Hebilla
6. Protecciones pectorales
7. Asa
8. Ranuras para los cinturones pectorales del arnés
9. Guía azul para el cinturón pectoral

10. Guía azul claro para el cinturón abdominal
11. Pulsador de desenganche rojo (para el uso de complementos)
12. Dispositivo de enganche (para el uso de complementos)
- 13-14. Soporte metálico (para el uso de complementos)
15. Capota

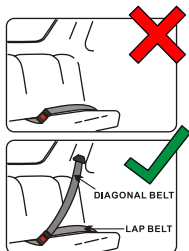

Este dispositivo de retención solo es adecuado para utilizarse en vehículos con cinturón de seguridad de tres puntos estático o enrollable, homologado según la Norma UN/ECE N.º 16 u otras normas equivalentes.

NO instale la silla en asientos orientados lateralmente o en sentido opuesto al de la marcha (1a,1b). Instale la silla exclusivamente en asientos orientados en el sentido de la marcha. Según las estadísticas los asientos posteriores del vehículo son más seguros para los niños respecto a los asientos delanteros (1c,1d).

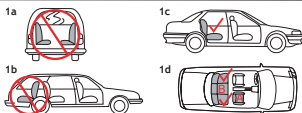

- A:** Uso exclusivamente adecuado a asientos sin airbag activado.
- B:** Uso exclusivamente adecuado a asientos dotados de un cinturón de seguridad con 3 puntos de enganche. No se puede utilizar en asientos con cinturones abdominales con 2 puntos de enganche.

## ADVERTENCIA

- Este es un dispositivo de retención para niños universal, homologado según la norma N.º 44/04. Es adecuado para usarse normalmente en vehículos y es compatible con la mayoría de asientos de automóviles.

- El dispositivo es completamente compatible con el vehículo si el fabricante de este ha declarado en el manual de instrucciones que el vehículo prevé la instalación de dispositivos de retención para niños universales para la franja de edad indicada.

- Este dispositivo de retención ha sido declarado "Universal" de acuerdo con los criterios de homologación más severos respecto a los modelos anteriores que no cuentan con esta advertencia.

- Este dispositivo de retención solo es adecuado para utilizarse en vehículos con cinturón de seguridad de tres puntos estático o enrollable, homologado según la Norma UN/ECE N.º 16 u otras normas equivalentes. En caso de duda, contacte con el fabricante de la sillita o con el distribuidor.

### ADVERTENCIA

La sillita solo se puede instalar en vehículos aprobados y equipados con cinturón de seguridad de tres puntos estático o enrollable, homologado según la Norma UN/ECE N.º 16 u otras normas equivalentes.

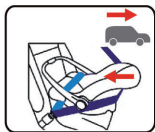

### ADVERTENCIA:

**NO UTILICE ESTA SILLITA PARA COCHE EN ASIENTOS CON AIRBAG.**

### IMPORTANTE:

Antes de usar la sillita, compruebe siempre que su asa esté bloqueada en la posición correcta.

### INSTRUCCIONES DE SEGURIDAD

**ADVERTENCIA:** lea atentamente este manual de instrucciones antes de utilizar el producto y guárdelo para consultarlo en el futuro. El incumplimiento de estas instrucciones puede perjudicar la seguridad del niño.

- Para evitar riesgos de caída, compruebe que el asa de la sillita grupo 0+ esté bloqueada correctamente y que el arnés de seguridad del niño siempre esté abrochado.

- Monte la sillita grupo 0+ exclusivamente en un asiento orientado en el sentido de marcha del vehículo y equipado con un cinturón de seguridad con tres puntos de anclaje.

### NO UTILICE LA SILLITA PARA COCHE EN UN ASIENTO PARA PASAJERO EQUIPADO CON AIRBAG.

- Instale la sillita para coche exclusivamente en asientos orientados en el sentido de marcha del vehículo. La sillita para coche se tiene que instalar única y exclusivamente colocada en sentido contrario al de la marcha del vehículo.

- No utilice nunca la sillita para coche sin haber asegurado al niño con el correspondiente arnés y sin haber fijado correctamente la sillita al asiento del vehículo como se muestra en estas instrucciones.

## ADVERTENCIA

- Es importante que el cinturón de seguridad del vehículo, empleado para fijar la sillita, quede bien tensado: la sillita tiene que quedar firmemente fijada al asiento para garantizar la máxima protección. Le aconsejamos seguir las instrucciones del presente manual para tensar e instalar correctamente la sillita.
- No modifique nunca la sillita ni la utilice con accesorios no suministrados por el fabricante.
- No utilice una sillita tras sufrir un accidente ya que, aunque parezca que esté en buen estado, es posible que haya sufrido daños internos y ya no garantice una protección adecuada. Controle periódicamente que el arnés esté en perfecto estado comprobando que los cinturones no estén deshilachados y que los dispositivos de enganche no estén dañados.
- No deje nunca al niño solo y sin vigilancia en la sillita para coche, ni siquiera por poco tiempo.
- Compruebe que el cinturón de seguridad del vehículo, utilizado para instalar la sillita, no esté retorcido, bloqueado por la puerta o enganchado debajo de un asiento plegable. Si el vehículo posee un asiento trasero plegable, compruebe que esté bien enganchado, bloqueado y orientado en el sentido de marcha antes de utilizarlo para instalar la sillita para coche.
- Mantenga la sillita protegida de la luz solar para evitar que el niño se quemé. Si no utiliza la sillita, cúbrala con un paño para evitar que las partes de plástico se recalienten.
- En caso de emergencia es importante poder liberar al niño rápidamente, por eso la hebilla no debe estar nunca tapada. Enseñe al niño a no jugar y abrir la hebilla.
- Compruebe que el equipaje y cualquier objeto que, en caso de choque, pueda herir al niño sentado en la sillita estén bien sujetos.
- No utilice la sillita sin revestimiento o con uno que no sea el original.
- No coloque la sillita sobre una mesa ni sobre una superficie de trabajo elevada.
- Esta sillita para coche pertenece al grupo 0+ (desde el nacimiento hasta aproximadamente 13 kg). Esta sillita solo se puede instalar orientada hacia la parte posterior del vehículo y se debe fijar con el cinturón de seguridad de tres puntos del automóvil, según lo establecido por la norma UN/ECE-16 o normas equivalentes.
- Compruebe siempre que la sillita esté correctamente instalada en el coche, aunque no la use. Si la sillita no está bien sujeta, en caso de accidente puede herir a un pasajero.
- En caso de emergencia, el niño puede liberarse rápidamente presionando el pulsador rojo de la hebilla del arnés de seguridad.
- Cuando no utilice la sillita, guárdela en un lugar seguro. No apoye objetos pesados sobre la sillita.
- Si transporta varias personas en el coche, ocupando tanto los asientos delanteros como los traseros, se aconseja que las personas que pesan más se coloquen en los asientos delanteros y los que pesen menos, en los traseros.
- Evite el contacto de productos ácidos o corrosivos con la estructura de la sillita.
- Controle regularmente la hebilla, el arnés y los otros componentes de la sillita que puedan haber sido dañados o desgastados por el uso.
- Garantizamos la seguridad del producto cuando lo utiliza el primer comprador; no utilice sillitas o dispositivos de seguridad de segunda mano.
- Es importante que los otros pasajeros del vehículo se abrochen los cinturones de seguridad ya que en caso de accidente podrían golpear al niño.
- Recuerde que usted es el único responsable de la seguridad del niño.
- NO compre NUNCA una silla de coche de segunda mano cuya historia desconozca.
- Cuando se utiliza la Sillita fuera del coche, es peligroso colocarla sobre una superficie elevada.

## MODO DE USO

### **ARNÉS**

#### USO DEL ARNÉS

- Una los dos conectores de plástico de la hebilla, Fig. 1.
- Introduzca los dos conectores en la ranura de la hebilla y apriete hasta oír un clic, que indica que se han enganchado correctamente, Fig. 2.
- Compruebe siempre que la hebilla esté correctamente enganchada: al tirar de los cinturones pectorales y del cinturón inguinal, no debe desengancharse. Fig. 3.
- Los cinturones (arnés) tienen que sujetar bien al niño pero no deben ser incómodos; es importante que la hebilla quede por debajo de la pelvis del niño y no encima de la barriga. Compruebe que el acolchado de las hombreras y del cinturón de entrepiernas esté colocado correctamente. Tense los cinturones tirando de la correa de regulación (3) hasta que el arnés quede correctamente ajustado y el niño quede bien asegurado, Fig. 4.
- Para aflojar el arnés, presione con una mano el pulsador en el interior del revestimiento, al lado de la palabra “press” (2), y con la otra mano tire de los cinturones pectorales hacia fuera. Fig. 5.

#### DESENGANCHE DE LA HEBILLA

Presione el pulsador rojo en el centro de la hebilla para desenganchar el cinturón de seguridad. Quite al niño de la sillita procurando que los conectores de plástico del arnés no se enganchen en la ropa.

### **ANTES DE INSTALAR LA SILLITA EN EL VEHÍCULO**

#### REGULACIÓN DEL ARNÉS

Antes de usar o instalar la sillita para coche es muy importante controlar que los cinturones de los hombros estén colocados a la altura correcta para el niño. Tienen que estar al mismo nivel de los hombros del niño o un poco más abajo.

El respaldo posee dos pares de ranuras a diferentes alturas que sirven para regular los cinturones, Fig. 6, Fig. 7 y Fig. 8.

Según la ropa que lleve el niño (invierno o verano), su altura puede cambiar.

Ponga la sillita sobre una superficie al nivel del suelo con el asa en posición de equilibrio (vea el apartado “Regulación del asa”).

Siente al niño en la sillita y controle que los cinturones de los hombros estén en la posición correcta.

Para regular la altura de los cinturones, quite al niño de la sillita y efectúe las siguientes operaciones:

Afloje los cinturones pectorales, presionando el correspondiente pulsador (1), y, con la otra mano, tire de dichos cinturones hacia fuera (2), Fig. 9 (vea el apartado “Uso del arnés”).

Presione el pulsador central rojo de la hebilla (3) y desenganche los conectores de la hebilla. Extraiga los dos cinturones pectorales con sus conectores de las ranuras del cojín reductor, del revestimiento y del bastidor, Fig. 10.

No es necesario extraer el cinturón pectoral por el anillo de la correa tensa cinturón, Fig. 11. Introduzca los cinturones en las ranuras seleccionadas: primero en las ranuras del bastidor y después en las ranuras del revestimiento, del cojín reductor y de las protecciones pectorales, Fig. 11, Fig. 12.

En el respaldo hay dos pares de ranuras que se han de utilizar según la estatura del niño. Controle que los cinturones pectorales no estén retorcidos y que se hayan introducido correctamente en el anillo de la correa tensora del cinturón, Fig. 11, Fig. 13.

Siente al niño en la sillita y controle que los cinturones de los hombros se hayan regulado correctamente para su estatura, Fig. 14.



## MODO DE USO

### **INSTALACIÓN DE LA SILLITA PARA COCHE EN EL VEHÍCULO**

#### **IMPORTANTE:**

Esta sillita para coche solo se puede instalar en asientos para pasajeros equipados con cinturón de seguridad de tres puntos (abdominal y pectoral) sin AIRBAG.

**El modelo de cinturón autorizado debe ser como el que se muestra en la figura, Fig. 15.**

La sillita se debe colocar siempre en sentido contrario al de la marcha, o sea, con el niño mirando hacia la parte posterior del vehículo, Fig. 16.

#### **INSTALACIÓN**

- Empuje con fuerza la sillita para coche contra el respaldo del asiento del pasajero, Fig. 16.
- Extraiga el cinturón del vehículo y pase la parte abdominal por las guías del cinturón abdominal y la parte pectoral por la guía del cinturón situado en la parte trasera del respaldo de la sillita, Fig. 17 y Fig. 18, y enganche la hebilla.
- Compruebe que el cinturón esté correctamente introducido en las guías, tanto la parte del cinturón abdominal (guías en ambos lados) como la parte del cinturón pectoral (guía en el lado posterior), Fig. 18.
- Compruebe que el cinturón no quede retorcido o bloqueado y ténselo, Fig. 19.

#### **REGULACIÓN DEL ASA**

Debe conocer bien las diferentes posiciones del asa para utilizar el producto de manera correcta según las necesidades.

Para regular el asa, presione simultáneamente los dos pulsadores rojos laterales hacia abajo y, manteniéndolos presionados, gire el asa, después suelte los pulsadores y siga moviendo el asa hasta que quede bloqueada en la nueva posición.

Compruebe que el asa haya quedado bien bloqueada en la posición deseada.

- Para la instalación en el vehículo, Fig. 20
- Para el transporte, Fig. 21
- Para el uso como balancín, Fig. 22
- Posición de equilibrio, Fig. 23

#### **MONTAJE DE LA CAPOTA**

- Introduzca el soporte en la capota, Fig. 24.

Notas: El lado curvo del soporte tiene que quedar orientado hacia el interior de la capota.

- Introduzca el perno en forma de llave en su alojamiento en el lado estructura de la sillita, Fig. 25.

Gire la capota.

**Sugerencia:** Puede ser útil quitar lateralmente el revestimiento para ver los orificios de alojamiento.

**Esta sillita puede emplearse con la silla de paseo "UP3".**

**Consulte el manual de instrucciones de la silla de paseo.**

## MANTENIMIENTO

### DESMONTAJE DEL REVESTIMIENTO Y LAVADO

Es posible quitar el revestimiento para lavarlo.

Quite el cinturón como se indica en el apartado “Regulación del arnés” y extraiga la hebilla del revestimiento.

Lave el revestimiento en la lavadora a 30° utilizando detergentes delicados; NO use solventes ni productos agresivos.

Déjelo secar de forma natural, sin utilizar secadoras.

## LIMPIEZA DE LOS COMPONENTES DE LA SILLITA

El cinturón de seguridad y las partes de plástico se pueden lavar con una esponja empapada con agua caliente y un detergente delicado.

No use productos blanqueadores, ni sustancias abrasivas o solventes.

## OPTIONAL

ref. “X-Base”  
type FB 308

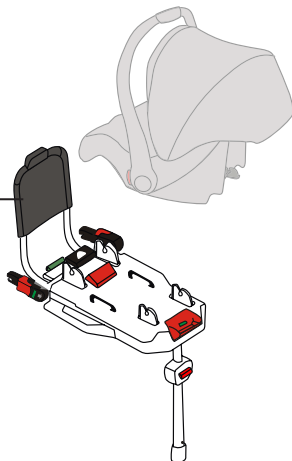

## GARANTÍA CONVENCIONAL

El contenido indicado a continuación entra en vigencia a partir del 01.01.2005 y substituye bajo cualquier concepto y totalmente cualquier mensaje anterior con referencia a la garantía prestada por Foppa Pedretti S.p.A.

### GARANTÍA CONVENCIONAL

Foppa Pedretti S.p.A. con sede en Grumello del Monte (Italia) Via Volta 11, garantiza directamente al Consumidor que este Producto, nuevo de fábrica, está exento de defectos en los materiales, en el proyecto y en la fabricación y que está fabricado conforme a las características declaradas por la misma.

La presente garantía convencional tiene validez en todos los Países Estados Miembros de la Unión Europea y no excluye ni limita los derechos del Consumidor según los efectos de las normas imperativas de ley con respecto al Vendedor del Producto.

Para hacer uso de la presente garantía convencional el **Consumidor deberá entregar el producto defectuoso al Vendedor**, presentándole la prueba de compra del Producto de la cual resulten de manera legible la dirección del Vendedor, la fecha de compra del Producto con el sello del Vendedor y la indicación del Producto mismo o, como alternativa, el recibo fiscal, no modificado, del cual resulten claramente las mismas informaciones.

La garantía convencional tiene validez por Doce (12) meses a partir de la fecha de compra del Producto. Durante este período Foppa Pedretti S.p.A. reparará o reemplazará, a su discreción, el Producto defectuoso.

La garantía convencional se concede al comprador final del Producto (Consumidor) y no excluye ni limita los derechos imperativos del Consumidor mismo, como resultan previstos por la ley y/o los derechos que el Consumidor puede exhibir contra el Vendedor/Revendedor del Producto.

### EXCLUSIONES DE LA GARANTÍA CONVENCIONAL.

La garantía convencional queda excluida por daños ocasionados al Producto debidos a las siguientes causas: uso no conforme a las disposiciones contenidas en la ficha de instrucciones para el uso y el montaje, choques y caídas, exposición del Producto a humedad o condiciones térmicas o ambientales extremas o a cambios repentinos de tales condiciones, corrosión, oxidación, modificaciones o reparaciones no autorizadas del Producto, reparaciones con uso de partes de repuesto no autorizadas, uso impropio, mal o inexistente mantenimiento, mantenimiento impropio con respecto a cuanto indicado en la ficha de instrucciones para el uso y el montaje, montaje incorrecto, accidentes, acciones de comidas o bebidas, acción de productos químicos, causas de fuerza mayor.

En cualquier caso Foppa Pedretti S.p.A. declina toda responsabilidad por daños a personas o a cosas, diversas del Producto, cuando tales daños sean causado por negligencia respecto a las disposiciones/recomendaciones/advertencias contenidas en el manual o, como alternativa, en la "Ficha de instrucciones para el uso y el Montaje" que acompaña cada Producto destinado al propietario/usuario. (meramente como ejemplo, en el caso del Producto Camita: "Vigilar constantemente al bebé. Controlar que la sábana y la manta no cubran la cabeza del bebé...").

Foppa Pedretti S.p.A. declina, además, toda responsabilidad por daños a persone o a cosas cuando la rotura de sus productos sea causada por el deterioro de los componentes del Producto, sujetos a desgaste. Se consideran componentes del Producto sujetos a desgaste todos los componentes de material plástico.

## ONDERDELEN

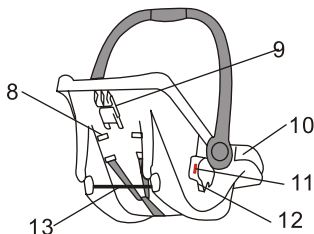
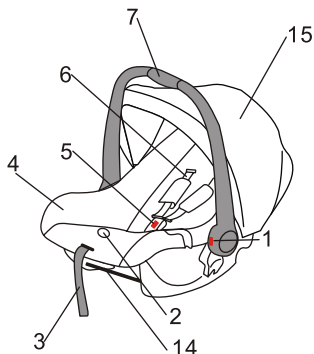

1. Rode knop voor het instellen van de draagbeugel
2. "Press" knop om het tuigje los te maken
3. Riem om het tuigje te spannen
4. Bekleding
5. Gesp
6. Borstbeschermers
7. Draagbeugel
8. Sleuven voor de borstriemen van het tuigje

9. Donkerblauwe geleider voor de borstriem
10. Lichtblauwe geleider voor de buikriem
11. Rode ontgrendelknop  
(voor het gebruik van aanvullingen)
12. Vergrendelmechanisme  
(voor het gebruik van aanvullingen)
- 13-14. Metalen bevestiging  
(voor het gebruik van aanvullingen)
15. Scherm

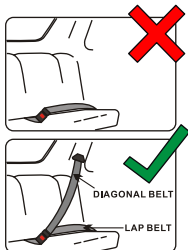

Uitsluitend geschikt voor gebruik in voertuigen die uitgerust zijn met statische driepuntsveiligheidsgordel, of met een driepuntsveiligheidsgordel met oprolmechanisme, gehomologeerd op basis van de Reglement UN/ECE Nr. 16 of andere, equivalente normen.

Installeer het autozitje **NOOIT** op zijwaarts gedraaide of tegen de rijrichting van het voertuig ingekeerde autostoelen (1a,1b). Installeer het autozitje uitsluitend op autostoelen die in de rijrichting van het voertuig zijn gedraaid. Statistieken hebben aangetoond dat de autostoelen achterin het voertuig veiliger zijn voor kinderen dan de autostoelen voorin (1c, 1d).

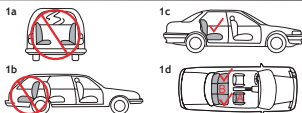

**A:** Uitsluitend geschikt om gebruikt te worden op autostoelen zonder geactiveerde airbag.  
**B:** Uitsluitend geschikt om gebruikt te worden op autostoelen met een driepuntsveiligheidsgordel. Mag niet worden gebruikt op autostoelen met tweepunts buikgordels.

## WAARSCHUWING

- Dit is een 'Universele' veiligheidsinrichting voor kinderen, gehomologeerd volgens Reglement nr. 44/04. Geschikt voor algemeen gebruik in auto's en compatibel met het merendeel van de autostoelen, maar niet met alle.

- De perfecte compatibiliteit wordt gemakkelijker verkregen wanneer de fabrikant van het voertuig in de handleiding voor het gebruik van het voertuig verklaart dat het voertuig ingericht is voor de installatie van 'Universele' veiligheidsinrichtingen voor kinderen voor de leeftijdsklasse in kwestie.

- Deze veiligheidsinrichting is geclassificeerd als 'Universeel' volgens strengere homologatiecriteria dan die van eerdere modellen, die niet over deze mededeling beschikken.

- Uitsluitend geschikt voor gebruik in voertuigen die uitgerust zijn met statische driepuntsveiligheidsgordel, of met een driepuntsveiligheidsgordel met oprolmechanisme, gehomologeerd op basis van de Reglement UN/ECE Nr. 16 of andere, equivalente normen. Neem in geval van twijfel contact op met de producent van de veiligheidsinrichting of met de verkoper.

### **WAARSCHUWING**

Het kinderzitje kan geïnstalleerd worden in goedgekeurde auto's die uitgerust zijn met een statische driepuntsveiligheidsgordel of met een driepuntsveiligheidsgordel met oprolmechanisme, gehomologeerd in overeenstemming met de norm UN/ECE-16 of met iedere andere equivalente norm.

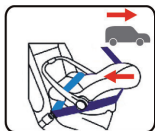

### **WAARSCHUWING:**

**GEbruik DIT KINDERZITJE NIET OP STOELN DIE MET AIRBAGS UITGERUST ZIJN.**

### **BELANGRIJK:**

Controleer vóór het gebruik altijd of de draagbeugel van het kinderzitje in de correcte stand geblokkeerd is.

### **VEILIGHEIDSINSTRUCTIES**

**WAARSCHUWING:** lees deze instructies met aandacht vóór het gebruik en bewaar deze handleiding voor toekomstige raadpleging mocht dat nodig zijn. De veronachtzaming van deze instructies kan de veiligheid van het kind compromitteren.

- Om ieder risico van vallen te vermijden, controleert u of de draagbeugel van het kinderzitje groep 0+ correct geblokkeerd is en of het veiligheidstuigje van het kind altijd bevestigd is.

- Monteer het kinderzitje groep 0+ uitsluitend op een autostoel die in de rijrichting staat en die uitgerust is met een driepuntsveiligheidsgordel.

**GEbruik HET AUTOKINDERZITJE NIET OP EEN PASSAGIERSSTOEL DIE MET AIRBAG UITGERUST IS.**

- Het autokinderzitje moet geïnstalleerd worden op een stoel die in de rijrichting staat. Het autokinderzitje moet altijd en uitsluitend geïnstalleerd worden in de positie die tegengesteld aan de rijrichting is.

- Gebruik het autokinderzitje nooit zonder het kind eerst correct in het veiligheidstuigje te hebben vastgezet en zonder het autokinderzitje eerst correct op de autostoel bevestigd te

## WAARSCHUWING

hebben, zoals in deze instructies vermeld wordt.

- Het is belangrijk dat de veiligheidsgordel van het voertuig, die voor de bevestiging van het kinderzitje gebruikt wordt, correct gespannen is. Het kinderzitje moet stevig op de autostoel bevestigd blijken te zijn, ter garantie van een maximale bescherming. Wij bevelen aan de aanwijzingen te volgen die in de handleiding staan om de gordel correct te spannen en het kinderzitje correct te installeren.

- Wijzig het kinderzitje nooit en gebruik nooit accessoires die niet door de producent verstrekt zijn.

- Gebruik het kinderzitje niet meer wanneer de auto een ongeluk gehad heeft, ook als het kinderzitje aan de buitenkant intact lijkt. Het kan interne schade berokkend zijn waardoor de optimale bescherming niet meer gegarandeerd wordt. Controleer regelmatig de perfecte staat van de gordels en kijk met aandacht of de gordels niet gerafeld zijn en de vergrendelmechanismen niet beschadigd zijn.

- Laat het kind nooit alleen en zonder toezicht, ook niet voor korte tijd.

- Controleer of de veiligheidsgordel van het voertuig, die voor de installatie van het kinderzitje gebruikt wordt, niet gedraaid is, geblokkeerd is in het portier of onder een klapstoel vastgeraakt is. Als het voertuig achter een klapstoel heeft, controleer dan of deze correct vastgekoppeld en geblokkeerd is en in de rijrichting staat, alvorens het voor de installatie van het autokinderzitje te gebruiken.

- Laat het kinderzitje uit het zonlicht om het kind tegen verbranding te beschermen. Wanneer het kinderzitje niet gebruikt wordt, bedek het dan met een doek om te voorkomen dat plastic onderdelen oververhit raken.

- Het is belangrijk dat het kind in geval van nood snel bevrijd kan worden, de gesp moet om deze reden nooit bedekt worden. Leer het kind dat het niet met de gesp mag spelen en deze niet mag openen.

- Controleer of baggagage en andere objecten, die de passagier van het kinderzitje in geval van een botsing zouden kunnen verwonden, stevig vastgezet zijn.

- Gebruik het kinderzitje niet zonder de bekleding of met een andere dan de originele bekleding.

- Zet het kinderzitje niet op een tafel of op een verhoogd werkvlak.

- Dit autokinderzitje behoort tot de groep 0+ (van de geboorte tot circa 13 kg). Dit kinderzitje kan alleen omgedraaid geïnstalleerd worden, in de richting van de achterkant van de auto, en moet bevestigd worden met de driepuntsveiligheidsgordel van de auto, conform het reglement UN/ECE-16 of equivalente normen.

- Controleer altijd of het autokinderzitje correct in de auto geïnstalleerd is, ook als het niet gebruikt wordt. Als het kinderzitje niet correct bevestigd is, kan het bij een ongeluk een passagier verwonden.

- In geval van nood kan uw kind snel bevrijd worden door op de rode toets van de gesp van het veiligheidstuigje te drukken.

- Wanneer het autokinderzitje niet gebruikt wordt, bewaar het dan op een veilige plaats. Vermijd het zware voorwerpen op de kinderzitjes te plaatsen.

- Als de auto meer mensen vervoert, die zowel de voor- als de achterstoelen bezetten, wordt aangeraden om de zwaarste mensen te laten plaatsnemen op de voorstoelen en de lichtere op de achterstoelen.

- Voorkom dat zure of corroderende substanties in aanraking met de structuur van het kinderzitje komen.

- Controleer regelmatig de gesp, het tuigje en de andere onderdelen die wijzigingen of slijtage door het gebruik kunnen ondergaan.

- Wij garanderen de veiligheid van het product wanneer dit gebruikt wordt door de eerste aankoper, gebruik geen kinderzitjes of veiligheidsvoorzieningen die reeds gebruikt zijn.

- Het is belangrijk dat de andere passagiers van de auto de veiligheidsgordel omdoen omdat zij bij een ongeluk tegen het kind zouden kunnen stoten.

- Vergeet niet dat u verantwoordelijk voor de veiligheid van het kind bent.

## WAARSCHUWING

- Koop **NOOIT** een tweedehands autozitje waar u de geschiedenis niet van kent.
- Tijdens het gebruik buiten de auto is het gevaar-lijk het autostoeltje op een verhoging te zetten.

## GEBRUIKSAANWIJZING

### TUIGJE

#### GEBRUIK TUIGJE

- Breng de twee plastic verbindingdelen van de gesp samen Afb.1
- Steek de twee verbindingdelen in de vergrendelopening van de gesp, druk tot u een klik hoort. Deze geeft aan dat de vergrendeling correct plaatsgevonden heeft Afb.2
- Controleer altijd of de gesp correct vastzit. Als u aan de borstriemen en de kruisriem trekt, mag de gesp niet loskomen. Afb.3
- De riemen (tuigje) moeten het kind goed vastzetten maar mogen niet oncomfortabel zijn. Het is belangrijk dat de gesp onder de bekkenzone van het kind blijft en niet op de maag rust. Controleer of de vullingen van de schouderriemen en van de kruisriem correct in positie gebracht zijn. Span de riemen door aan de stelriem te trekken (3), tot het tuigje correct afgesteld en het kind goed vastgezet is Afb.4
- Om het tuigje los te maken, drukt u met één hand op de knop op de binnenkant van de bekleding, in de nabijheid van de tekst "press" (2) en trekt u met de andere hand de borstriemen in buitenwaartse richting. Afb.5

#### ONTGREDELING VAN DE GESP

Druk op de rode knop op het midden van de gesp om de veiligheidsgordel los te maken. Neem het kind uit het kinderzitje en zorg ervoor dat de plastic bindingselementen van het tuigje niet in de kleren verstrikt raken.

### VOORDAT HET KINDERZITJE IN DE AUTO GEÏNSTALLEERD WORDT

#### AFSTELLING TUIGJE

Alvorens het autokinderzitje te gebruiken of te installeren, is het zeer belangrijk te controleren of de schouderriemen in positie gebracht zijn op een hoogte die correct is voor het kind. Ze moeten op hetzelfde niveau in positie gebracht worden, of enigszins onder de schouders van het kind.

De rugleuning is op verschillende hoogtes uitgerust met twee paar sleuven, die gebruikt worden voor de afstelling van de riemen Afb.6, Afb.7, Afb.8.

De winter- of zomerkleding kan de maat van het kind veranderen.

Breng het kinderzitje met de draagbeugel in de evenwichtstand in positie op een oppervlak ter hoogte van de vloer, zie de paragraaf "Instelling draagbeugel".

Zet het kind in het kinderzitje en controleer de correcte positie van de schouderriemen.

Om de hoogte van de riemen te regelen, neemt u het kind uit het kinderzitje en handelt u als volgt:

Maak de borstriemen los door op de betreffende knop (1) te drukken terwijl u met uw andere hand de schouderriemen in buitenwaartse richting trekt (2) Afb.9, zie de paragraaf "Gebruik tuigje".

Druk op de rode middelste knop van de gesp (3) en maak de verbindingselementen van de gesp los.

Haal beide borstriemen, met inbegrip van de verbindingselementen, uit de sleuven van het verkleiningskussen, de bekleding en de behuizing Afb.10.

Het is niet nodig de borstriem uit de ring van de riemspanner te halen Afb.11.

Steek de riemen in de gekozen sleuven, eerste in de sleuven van de behuizing, dan van de bekleding, het verkleiningskussen en de borstbeschermers Afb.11, Afb.12.

## GEBRUIKSAANWIJZING

Er zijn twee paar sleuven in de rugleuning aanwezig die gebruikt worden al naargelang de lengte van het kind.

Controleer of de borstriemen niet gedraaid zijn en of de borstriem correct in de ring van de riemspanner gestoken is Afb.11, Afb.13.

Zet het kind in het kinderzitje en controleer of de schouderriemen correct afgesteld zijn op grond van de lengte van het kind Afb.14.

### **INSTALLATIE VAN HET AUTOKINDERZITJE IN DE AUTO BELANGRIJK:**

Dit autokinderzitje kan alleen op passagiersstoelen bevestigd worden die uitgerust zijn met driepuntsveiligheidsgordels (buik- en borstgordels) en geen AIRBAG hebben.

**Het geautoriseerde model gordel moet het model van de afbeelding zijn Afb.15.**

Het kinderzitje moet altijd tegengesteld aan de rijrichting geplaatst worden, dus waarbij het kind naar de achterkant van de auto kijkt Afb.16.

### INSTALLATIE

- Duw het autokinderzitje hard tegen de rugleuning van de passagiersstoel Afb.16.
- Trek de bij de auto verstrekte gordel naar buiten en voer het buikgedeelte door de geleiders van de buikgordel en het borstgedeelte door de gordelgeleider op de achterkant van de rugleuning van het kinderzitje, Afb.17, Afb.18, haak de gesp vast.
- Controleer of de gordel correct door de geleiders gevoerd is, zowel het deel van de buikgordel (geleiders aan beide zijden) als het deel van de borstgordel met geleider op de achterkant Afb.18.
- Controleer of de gordel niet gedraaid of geblokkeerd is en span hem Afb.19.

### INSTELLING DRAAGBEUGEL

Ga na of u de verschillende posities van de draagbeugel kent om het product correct en al naargelang de noodzaak te gebruiken.

Om de draagbeugel in te stellen, drukt u gelijktijdig de rode zijknoppen omlaag. Terwijl u deze ingedrukt houdt, draait u aan de draagbeugel. Laat de knoppen vervolgens los en ga door met het draaien van de draagbeugel tot deze in de nieuwe positie geblokkeerd wordt.

Controleer of de draagbeugel goed in de gewenste positie geblokkeerd is.

- Voor installatie in het voertuig Afb.20
- Voor het vervoer Afb.21
- Voor het gebruik als schommel Afb.22
- Evenwichtpositie Afb.23

### MONTAGE KAP

- Steek de steunbeugel in de kap Afb.24.

N.b.: De gebogen zijde van de steunbeugel moet naar de binnenkant van de kap gericht zijn.

- Steek de sleutelvormige pen in de zitting op de zijkant van de structuur van het kinderzitje Afb.25.
- Draai de kap

**Tip:** Het kan handig zijn om de bekleding aan de zijkant weg te nemen om de plaatsingsgaten te zien.

**Dit kinderzitje kan gebruikt worden met de wandelwagen "UP3".**



## GEBRUIKSAANWIJZING

Raadpleeg de handleiding met instructies van de wandelwagen.

### VERWIJDEREN VAN DE BEKLEDING EN WASSEN

De bekleding kan weggenomen worden om te worden gewassen.

Verwijder de riem door de instructies van de paragraaf "Instelling tuigje" te volgen en trek de gesp uit de bekleding.

Was de bekleding in de wasmachine bij 30°C met gebruik van milde reinigingsmiddelen.

Gebruik **GEEN** oplosmiddelen of agressieve substanties.

Laat de bekleding natuurlijk drogen, gebruik geen droogtrommel.

## ONDERHOUD

### REINIGING VAN DE ONDERDELEN VAN HET KINDERZITJE

De veiligheidsgordel en de plastic onderdelen kunnen gereinigd worden met een spons, een mild reinigingsmiddel en warm water.

Gebruik geen bleekmiddelen, schuurproducten of oplosmiddelen.

## OPTIONAL

ref. "X-Base"  
type FB 308

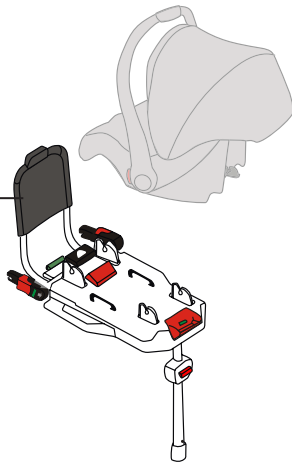

## CONVENTIONELE GARANTIE

Het onderstaande treedt in werking op 01.01.2005 en vervangt geheel en in elk opzicht alle voorgaande berichtgeving betreffende de door Foppa Pedretti S.p.A. geleverde garantie.

### CONVENTIONELE GARANTIE

Foppa Pedretti S.p.A. gevestigd in Grumello del Monte (Italië), Via Volta 11, geeft de Consument rechtstreeks de garantie dat dit Product, direct uit de fabriek afkomstig, geen materiaal-, ontwerp- en/of fabricagefouten heeft en in overeenstemming is met de door de Producent aangegeven kenmerken.

De onderhavige conventionele garantie is geldig in alle lidstaten van de Europese Unie; zij heeft noch een uitsluitende noch een beperkende uitwerking op de rechten die de Consument krachtens bindende wettelijke bepalingen heeft ten opzichte van de Verkoper van het Product.

Om gebruik te maken van de onderhavige conventionele garantie dient de Consument het defecte Product aan de Verkoper terug te geven, onder overhandiging van het verkoopbewijs van het Product waarop duidelijk leesbaar staan: het adres van de Verkoper, de datum van aankoop van het Product met stempel en handtekening van de Verkoper en vermelding van het Product of, als alternatief, de originele kassabon waarop dezelfde gegevens duidelijk vermeld staan.

De conventionele garantie heeft een geldigheidsduur van Twaalf (12) maanden na de datum van aankoop van het Product. Tijdens deze periode zal Foppa Pedretti S.p.A., naar eigen believen, het defecte Product repareren of vervangen.

De conventionele garantie wordt verleend aan de definitieve Koper van het Product (Consument); zij heeft geen uitsluitende of beperkende werking op de bindende rechten van de Consument zoals deze in de wet zijn vastgelegd en/of op de rechten die de Consument kan laten gelden ten opzichte van de Verkoper/Wederverkoper van het Product.

### UITZONDERINGEN VAN DE CONVENTIONELE GARANTIE.

De conventionele garantie geldt niet voor schade aan het Product die het gevolg is van de volgende oorzaken: gebruik dat niet in overeenstemming is met de bepalingen van de gebruiks- en montagevoorschriften, stoten en vallen, blootstelling van het Product aan vochtigheid of extreme thermische omstandigheden of aan onverwachte veranderingen van dergelijke omstandigheden, corrosie, oxidatie, wijzigingen of reparaties van het Product waarvoor geen toestemming is verleend, reparaties met gebruik van onderdelen waarvoor geen toestemming is verleend, oneigenlijk gebruik, slecht of nagelaten onderhoud, oneigenlijk onderhoud ten opzichte van de bepalingen van de gebruiks- en montagevoorschriften, verkeerde montage, ongelukken, aantasting door voedsel of drank, aantasting door chemische producten, overmacht.

Hoe dan ook, Foppa Pedretti S.p.A. weigert elke aansprakelijkheid voor schade aan personen of zaken, anders dan het Product, wanneer dergelijke schade veroorzaakt is door veronachtzaming van de bepalingen/aanbevelingen/waarschuwingen in het handboek of, als alternatief, in het "Blad met gebruiks- en montagevoorschriften" waarmee elk Product vergezeld gaat en dat bestemd is voor de eigenaar/gebruiker. (zoals, bijvoorbeeld, in het geval van het Product Kinderbedje: Houd het kind steeds in het oog. Controleer dat laken en deken niet het hoofd van het kind bedekken...").

Voorts weigert Foppa Pedretti S.p.A. elke aansprakelijkheid voor schade aan personen of zaken wanneer het stukgaan van haar producten veroorzaakt wordt door verslechtering van de onderdelen van het Product welke aan slijtage onderhevig zijn. Alle kunststof componenten worden beschouwd als onderdelen van het Product welke aan slijtage onderhevig zijn.

## ΣΥΣΤΑΤΙΚΑ ΜΕΡΗ

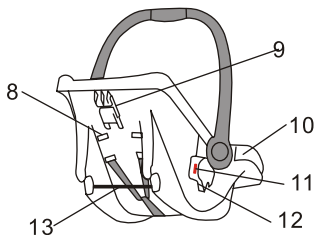
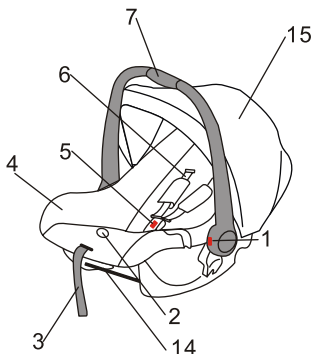

1. Κουμπί κόκκινο, για τη ρύθμιση της χειρολαβής
2. Κουμπί "press" για το χαλάρωση των ιμάντων πρόσδεσης
3. Ιμάντας για το τέντωμα του ιμάντα πρόσδεσης
4. Επένδυση
5. Πόρπη
6. Προστατευτικά στήθους
7. Χειρολαβή
8. Σχισμές για τις ζώνες στήθους του ιμάντα

9. Μπλε θηλιά για τη ζώνη στήθους
10. Γαλάζια θηλιά για τη ζώνη μέσης
11. Κόκκινο κουμπί αποσύνδεσης (για χρήση με συμπληρώματα)
12. Συσκευή σύνδεσης (για χρήση με συμπληρώματα)
- 13-14. μεταλλικό υποστηρίγματα (για χρήση με συμπληρώματα)
15. Καλυματάκι

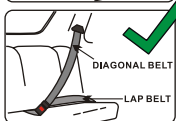
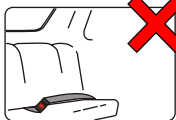

Κατάλληλο μόνο για χρήση σε οχήματα που διαθέτουν στατική ζώνη ασφαλείας 3 σημείων ή με συσπειρωτήρα, εγκεκριμένη από τον Κανονισμό UN/ECE N° 16 ή άλλα ισοδύναμα πρότυπα.

ΜΗΝ τοποθετείτε το καθισματάκι σε πλευρικά ρυθμιζόμενο κάθισμα ή σε φορά αντίθετη με την πορεία του αυτοκινήτου (1a,1b). Τοποθετήστε το καθισματάκι αποκλειστικά σε καθίσματα με φορά προς τη κατεύθυνση πορείας. Βάσει στατιστικών, τα πίσω καθίσματα του οχήματος είναι ασφαλέστερα για τα παιδιά σε σχέση με τα εμπρός καθίσματα (1c,1d).

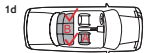

**A:** Κατάλληλο αποκλειστικά για χρήση σε καθίσματα χωρίς ενεργοποιημένο  
**B:** Κατάλληλο αποκλειστικά για χρήση σε καθίσματα με ζώνη ασφαλείας 3 σημείων πρόσδεσης  
 . Δεν μπορεί να χρησιμοποιηθεί σε καθίσματα με ζώνες γύρω από την κοιλιά 2 σημείων πρόσδεσης.

## ΠΡΟΕΙΔΟΠΟΙΗΣΗ

- Αυτή είναι μία συσκευή συγκράτησης 'Καθολικής χρήσης' για παιδιά, εγκεκριμένη από τον Κανονισμό Nj 44/04. Κατάλληλη για γενική χρήση σε οχήματα και συμβατή με το μεγαλύτερο μέρος, αλλά όχι με όλα, τα καθίσματα του αυτοκινήτου.

- Η τέλεια συμβατότητα επιτυγχάνεται πιο εύκολα στις περιπτώσεις όπου ο κατασκευαστής του οχήματος δηλώνει στο εγχειρίδιο των οδηγιών ότι το όχημα προβλέπει την εγκατάσταση των συσκευών 'Καθολικής Χρήσης' για τη συγκράτηση των παιδιών για την εν λόγω ομάδα.

- Αυτή η συσκευή συγκράτησης έχει χαρακτηριστεί 'Καθολικής Χρήσης' σύμφωνα με τα πιο αυστηρά κριτήρια συμβατότητας σε σύγκριση με τα προηγούμενα μοντέλα που δεν έχουν αυτήν την ανακρίβωση.

- Κατάλληλη μόνο για χρήση σε οχήματα που διαθέτουν στατική ζώνη ασφαλείας 3 σημείων ή με συσπειρωτήρα, εγκεκριμένη από τον Κανονισμό UN/ECE Nj 16 ή άλλα ισοδύναμα πρότυπα. Σε περίπτωση αμφιβολιών επικοινωνήστε με τον κατασκευαστή της συσκευής συγκράτησης ή τον αντιπρόσωπο.

- ΠΡΟΕΙΔΟΠΟΙΗΣΗ: Το κάθισμα για παιδιά μπορεί να εγκατασταθεί μόνο σε εγκεκριμένα οχήματα και εξοπλισμούς με στατική ζώνη ασφαλείας 3 ή με συσπειρωτήρα, σε συμμόρφωση με το πρότυπο .

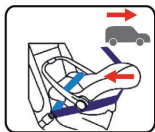

### ΠΡΟΕΙΔΟΠΟΙΗΣΗ:

**ΜΗ ΧΡΗΣΙΜΟΠΟΙΕΙΤΕ ΑΥΤΟ ΤΟ ΚΑΘΙΣΜΑ ΓΙΑ ΠΑΙΔΙΑ ΣΕ ΚΑΘΙΣΜΑΤΑ ΑΥΤΟΚΙΝΗΤΟΥ ΠΟΥ ΔΙΑΘΕΤΟΥΝ ΑΕΡΟΣΑΚΟ.**

### ΣΗΜΑΝΤΙΚΟ:

Πριν από τη χρήση, να βεβαιώνεστε πάντα ότι η χειρολαβή του καθίσματος για παιδιά είναι μπλοκαρισμένη στη σωστή θέση.

### ΟΔΗΓΙΕΣ ΣΧΕΤΙΚΕΣ ΜΕ ΤΗΝ ΑΣΦΑΛΕΙΑ

**ΠΡΟΕΙΔΟΠΟΙΗΣΗ:** Διαβάστε με προσοχή τις παρούσες οδηγίες πριν από τη χρήση και φυλάξτε το παρόν εγχειρίδιο σε περίπτωση μελλοντικής αναφοράς. Η μη συμμόρφωση με τις οδηγίες αυτές μπορεί να θέσει σε κίνδυνο την ασφάλεια του παιδιού.

- Για να αποφύγετε οποιοδήποτε κίνδυνο πτώσης, βεβαιωθείτε ότι η χειρολαβή του καθίσματος για παιδιά κατηγορίας 0+, είναι μπλοκαρισμένη σωστά και ότι ο ιμάντας πρόσδεσης ασφαλείας του παιδιού είναι πάντα στερεωμένος.

- Συναρμολογήστε το κάθισμα για παιδιά κατηγορίας 0+ αποκλειστικά σε ένα κάθισμα του οποίου ο προσανατολισμός είναι προς την κατεύθυνση του ταξιδιού και διαθέτει ζώνη ασφαλείας με 3 σημεία σύνδεσης.

**Μη χρησιμοποιείτε το κάθισμα αυτοκινήτου για παιδιά τοποθετημένο πάνω στο κάθισμα του συνοδηγού εξοπλισμένο με ΑΕΡΟΣΑΚΟ.**

- Το κάθισμα αυτοκινήτου για παιδιά πρέπει να εγκαθίσταται σε κάθισμα προσανατολισμένο προς την κατεύθυνση του ταξιδιού. Το κάθισμα αυτοκινήτου για παιδιά πρέπει να εγκαθίσταται πάντα και μόνο σε κατεύθυνση αντίθετη από εκείνη της πορείας.

- Μη χρησιμοποιείτε ποτέ το κάθισμα αυτοκινήτου για παιδιά χωρίς να έχετε ασφαλίσει σωστά το παιδί με τον ιμάντα πρόσδεσης και χωρίς να έχετε στερεώσει σωστά το κάθισμα αυτοκινήτου για παιδιά στο κάθισμα του αυτοκινήτου όπως αναφέρεται σε αυτές τις οδηγίες.

## ΠΡΟΕΙΔΟΠΟΙΗΣΗ

- Είναι σημαντικό να είναι σωστά τενωμένη η ζώνη ασφαλείας του αυτοκινήτου που χρησιμοποιείτε για την στερέωση του καθίσματος για παιδιά, το κάθισμα για παιδιά πρέπει να είναι γερά στερεωμένο στο κάθισμα του αυτοκινήτου για να εξασφαλιστεί η μέγιστη δυνατή προστασία, σας συνιστούμε να ακολουθήσετε τις οδηγίες του εγχειριδίου για να τενώσετε και εγκαταστήσετε σωστά το κάθισμα για παιδιά.
- Σε καμία περίπτωση μην τροποποιείτε το κάθισμα για παιδιά και μην το χρησιμοποιείτε με αξεσουάρ που δεν παρέχονται από τον κατασκευαστή.
- Μη χρησιμοποιείτε το κάθισμα για παιδιά μετά από ατύχημα, ακόμη και αν εξωτερικά φαίνεται ανέπαφο, μπορεί να έχει υποστεί ζημιές στο εσωτερικό του και να μην εξασφαλίζει πλέον άριστη προστασία. Ελέγχετε περιοδικά την τέλεια κατάσταση των ζωνών, διασφαλίζοντας ότι οι ζώνες δεν έχουν ξεφτίσει και ότι τα συστήματα σύνδεσης δεν έχουν υποστεί ζημία.
- Μην αφήνετε ποτέ το παιδί μόνο του και χωρίς επίτηρηση το κάθισμα για παιδιά ακόμη και αν πρόκειται για σύντομα χρονικά διαστήματα.
- Βεβαιωθείτε ότι η ζώνη ασφαλείας του αυτοκινήτου, που έχετε χρησιμοποιήσει για την εγκατάσταση του καθίσματος για παιδιά, δεν έχει στρίψει ή μπλοκαριστεί στην πόρτα ή δεν έχει παγιδευτεί κάτω από ένα πτυσσόμενο κάθισμα. Αν το όχημα διαθέτει πτυσσόμενο πίσω κάθισμα, βεβαιωθείτε ότι είναι σωστά συνδεδεμένο, μπλοκαρισμένο και προσανατολισμένο προς την κατεύθυνση του ταξιδιού πριν το χρησιμοποιήσετε για την εγκατάσταση το καθίσματος αυτοκινήτου για παιδιά.
- Κρατήστε το κάθισμα για παιδιά μακριά από το ηλιακό φως για να προστατέψετε το παιδί από εγκαύματα. Όταν δεν χρησιμοποιείτε το κάθισμα για παιδιά, καλύψτε το με ένα πανί για να αποφύγετε την υπερθέρμανση των πλαστικών μερών του.
- Σε περίπτωση έκτακτης ανάγκης είναι σημαντικό το παιδί να μπορεί να απελευθερωθεί γρήγορα, για το λόγο αυτό η πόρπη δεν πρέπει να είναι ποτέ καλυμμένη. Μάθετε στο παιδί σας να μην παίζει και να μην ανοίγει την πόρπη.
- Βεβαιωθείτε ότι οι αποσκευές και άλλα αντικείμενα που μπορεί να τραυματίσουν το συνοδηγό του καθίσματος για παιδιά, σε περίπτωση πρόσκρουσης, έχουν στερεωθεί γερά.
- Μη χρησιμοποιείτε το κάθισμα για παιδιά χωρίς επένδυση ή με διαφορετική από την αρχική.
- Μην τοποθετείτε το κάθισμα για παιδιά πάνω σε σηκωμένο τραπέζι ή επιφάνεια εργασίας.
- Αυτό το κάθισμα αυτοκινήτου για παιδιά κατηγορίας 0+ ( από τη γέννηση μέχρι 13 kg περίπου). Αυτό το κάθισμα για παιδιά μπορεί να εγκατασταθεί μόνο στραμμένο προς το πίσω μέρος του οχήματος και στερεωμένο με τη ζώνη ασφαλείας τριών σημείων του αυτοκινήτου, σύμφωνα με τον κανονισμό UN/ECE-16 ή τα ισοδύναμα πρότυπα.
- Να βεβαιώνετε πάντα ότι το κάθισμα αυτοκινήτου για παιδιά έχει εγκατασταθεί σωστά στο όχημα, ακόμη και αν δεν χρησιμοποιείται. Αν το κάθισμα για παιδιά δεν έχει στερεωθεί σωστά, σε περίπτωση ατυχήματος μπορεί να τραυματίσει το συνοδηγό.
- Σε περίπτωση έκτακτης ανάγκης μπορείτε να απελευθερώσετε γρήγορα το παιδί σας πατώντας το κουμπί, χρώματος κόκκινου, της πόρπης του ιμάντα πρόσδεσης.
- Όταν δεν το χρησιμοποιείτε, αποθηκεύστε το κάθισμα αυτοκινήτου για παιδιά σε ένα ασφαλές μέρος. Μην τοποθετείτε πάνω στα καθίσματα για παιδιά βαριά αντικείμενα.
- Αν στο όχημα μεταφέρετε περισσότερα άτομα, που καταλαμβάνουν τόσο τα μπροστινά όσο και τα πίσω καθίσματα, καλό είναι να κάθονται στα μπροστινά καθίσματα τα άτομα που είναι πιο εύσωμα και εκείνα που είναι πιο αδύνατα στα πίσω καθίσματα.
- Μην αφήνετε τις δξίνες ή διαβρωτικές ουσίες να έρχονται σε επαφή με τη δομή του καθίσματος για παιδιά.
- Ελέγχετε τακτικά την πόρπη, τον ιμάντα πρόσδεσης και τα άλλα μέρη που μπορεί να έχουν υποστεί αλλοιώσεις ή φθορές που οφείλονται στη χρήση.
- Εγγυώμαστε την ασφάλεια του προϊόντος όταν χρησιμοποιείται από τον αρχικό αγοραστή, μη χρησιμοποιείτε καθίσματα για παιδιά ή συσκευές ασφαλείας που έχουν ήδη χρησιμοποιηθεί.
- Είναι σημαντικό να δένουν τις ζώνες ασφαλείας και οι άλλοι επιβάτες του οχήματος εφόσον σε περίπτωση ατυχήματος μπορεί να τραυματίσουν το παιδί.
- Σας υπενθυμίζουμε ότι είστε υπεύθυνοι για την ασφάλεια του παιδιού.

- ΜΗΝ αγοράζετε ΠΟΤΕ καθισματάκι αυτοκινήτου μεταχειρισμένο για το οποίο δεν γνωρίζετε το ιστορικό του.
- Κατά τη χρήση του καθίσματος εκτός αυτοκινήτου, είναι επικίνδυνη η τοποθέτησή του σε μία υπερυψωμένη επιφάνεια.

## **ΤΡΟΠΟΣ ΧΡΗΣΗΣ**

### **ΙΜΑΝΤΑΣ ΠΡΟΣΔΕΣΗΣ**

#### **ΧΡΗΣΗ ΤΟΥ ΙΜΑΝΤΑ ΠΡΟΣΔΕΣΗΣ**

- Συνδέστε τις δύο πλαστικές συνδέσεις της πόρπης Σχήμα 1
- Τοποθετήστε τις δύο συνδέσεις στην υποδοχή σύνδεσης της πόρπης, πατήστε μέχρι να ακουστεί το κλικ που υποδεικνύει τη σωστή σύνδεση Σχήμα 2
- Να βεβαιώνετε πάντα ότι η πόρπη έχει συνδεθεί σωστά, τραβώντας τις ζώνες στήθους η βουβωνική ζώνη δεν πρέπει να αποσυνδέεται. Σχήμα 3
- Οι ζώνες (ιμάντες πρόσδεσης) πρέπει να ασφαρίζουν καλά το παιδί, αλλά δεν πρέπει να είναι άβολες. Είναι σημαντικό η πόρπη να είναι κάτω από την περιοχή της λεκάνης του παιδιού και όχι στο στομάχι. Βεβαιωθείτε ότι οι βάτες των ζωνών και ανάμεσα στα πόδια έχουν τοποθετηθεί σωστά. Σφίξτε τις ζώνες, τραβώντας τον ιμάντα ρύθμισης (3), μέχρι ο ιμάντας πρόσδεσης να ρυθμιστεί σωστά και το παιδί να έχει ασφαλιστεί καλά Σχήμα 4
- Για να χαλαρώσετε τον ιμάντα πρόσδεσης, πατήστε με το ένα χέρι το κουμπί στο εσωτερικό της επένδυσης κοντά στην επιγραφή "press" (2) και με το άλλο τραβήξτε τις ζώνες στήθους προς τα έξω. Σχήμα 5

#### **ΑΠΟΣΥΝΔΕΣΗ ΤΗΣ ΠΟΡΠΗΣ**

Πατήστε το κόκκινο κουμπί στο κέντρο της πόρπης, για να αποσυνδέσετε τη ζώνη ασφαλείας. Αφαιρέστε το παιδί από το κάθισμα για παιδιά προσέχοντας να μην εμπλακούν οι πλαστικές συνδέσεις του ιμάντα πρόσδεσης στα ρούχα.

### **ΠΡΙΝ ΤΗΝ ΕΓΚΑΤΑΣΤΑΣΗ ΤΟΥ ΚΑΘΙΣΜΑΤΟΣ ΓΙΑ ΠΑΙΔΙΑ ΣΤΟ ΟΧΗΜΑ**

#### **ΡΥΘΜΙΣΗ ΤΟΥ ΙΜΑΝΤΑ ΠΡΟΣΔΕΣΗΣ**

Πριν χρησιμοποιήσετε ή εγκαταστήσετε το κάθισμα αυτοκινήτου για παιδιά είναι πολύ σημαντικό να βεβαιωθείτε ότι οι ζώνες των ώμων είναι τοποθετημένες στο σωστό ύψους του παιδιού. Πρέπει να είναι τοποθετημένες στο ίδιο επίπεδο ή ελαφρώς κάτω από τους ώμους του παιδιού.

Η πλάτη διαθέτει δύο ζευγάρια διαφορετικού ύψους που χρησιμοποιούνται για τη ρύθμιση των ζωνών Σχήμα 6, Σχήμα 7, Σχήμα 8.

Ο χειμερινός ή θερινός ρουχισμός μπορεί να αλλάξει το μέτρο του παιδιού.

Τοποθετήστε το κάθισμα για παιδιά σε μια επιφάνεια στο επίπεδο του δαπέδου με τη λαβή σε θέση ισορροπίας, βλ. παράγραφο "Ρύθμιση λαβής".

Τοποθετήστε το παιδί στο κάθισμα για παιδιά και βεβαιωθείτε για τη σωστή θέση των ζωνών ώμων.

Για να ρυθμίσετε το ύψος των ζωνών, αφαιρέστε το παιδί από το κάθισμα για παιδιά και προχωρήστε ως εξής:

Χαλαρώστε τις ζώνες στήθους, πατώντας το ειδικό κουμπί (1) ενώ, με το άλλο χέρι, θα πρέπει να τραβήξετε τις ζώνες του ώμου προς τα έξω (2) Σχήμα 9, βλ. παράγραφο "Χρήση ιμάντα πρόσδεσης".

Πατήστε το κόκκινο κεντρικό κουμπί της πόρπης (3) και αποσυνδέστε τις συνδέσεις της πόρπης.

Αφαιρέστε από τις υποδοχές του μειωτήρα, της επένδυσης και του αμαξώματος και τις δύο ζώνες στήθους μαζί με τις συνδέσεις Σχήμα 10.

Δεν είναι απαραίτητο να αφαιρέσετε τη ζώνη στήθους από το δακτύλιο του ιμάντα σφιξίματος ζώνης Σχήμα 11.

Τοποθετήστε τις ζώνες στις επιλεγμένες υποδοχές, πρώτα στις υποδοχές του αμαξώματος, της

## ΤΡΟΠΟΣ ΧΡΗΣΗΣ

επένδυσης, του μειωτήρα και των προστατευτικών στήθους Σχήμα 11, Σχήμα 12.

Στην πλάτη υπάρχουν δύο ζευγάρια υποδοχών που χρησιμοποιούνται ανάλογα με το ύψος του παιδιού.

Βεβαιωθείτε ότι οι ζώνες στήθους, δεν έχουν στρίψει και ότι η ζώνη στήθους έχει τοποθετηθεί σωστά στο δακτύλιο του ιμάντα σφιξίματος ζώνης Σχήμα 11, Σχήμα 13.

Τοποθετήστε τώρα το παιδί στο κάθισμα για παιδιά ελέγχοντας ότι οι ζώνες των ώμων έχουν ρυθμιστεί σωστά ανάλογα με το ύψος Σχήμα 14.

### **ΕΓΚΑΤΑΣΤΑΣΗ ΤΟΥ ΚΑΘΙΣΜΑΤΟΣ ΑΥΤΟΚΙΝΗΤΟΥ ΓΙΑ ΠΑΙΔΙΑ ΣΤΟ ΟΧΗΜΑ**

#### **ΣΗΜΑΝΤΙΚΟ:**

Αυτό το κάθισμα αυτοκινήτου για παιδιά μπορεί να στερεώνεται μόνο σε καθίσματα επιβατών που έχουν ζώνη ασφαλείας 3 σημείων (κοιλιάς και στήθους) και χωρίς ΑΕΡΟΣΑΚΟ.

#### **Το εξουσιοδοτημένο μοντέλο ζώνης πρέπει να είναι όπως εκείνο του σχήματος Σχήμα 15.**

Το κάθισμα για παιδιά τοποθετείται πάντα σε κατεύθυνση αντίθετη από την πορεία, ή με το παιδί στραμμένο προς το πίσω μέρος του οχήματος Σχήμα 16.

#### **ΕΓΚΑΤΑΣΤΑΣΗ**

- Ωθήστε δυνατά, το κάθισμα αυτοκινήτου για παιδιά, προς την πλάτη του καθίσματος επιβατών Σχήμα 16.

- Αφαιρέστε τη ζώνη που διαθέτει το όχημα και περάστε το μέρος της κοιλιάς μέσα από τις θηλιές της κοιλιακής ζώνης και το μέρος του στήθους στη θηλιά της ζώνης που βρίσκεται στο πίσω μέρος της πλάτης του καθίσματος για παιδιά, Σχήμα 17, Σχήμα 18, συνδέστε την πόρπη.

- Βεβαιωθείτε ότι η ζώνη έχει εισαχθεί σωστά στις θηλιές, τόσο το μέρος της κοιλιακής ζώνης (θηλιές και στις δύο πλευρές) όσο και το μέρος της ζώνης στήθους, θηλιά που βρίσκεται στην πίσω πλευρά Σχήμα 18.

- Βεβαιωθείτε ότι η ζώνη δεν έχει στρίψει ή μπλοκαριστεί και σφίξτε την Σχήμα 19.

#### **ΡΥΘΜΙΣΗ ΛΑΒΗΣ**

Βεβαιωθείτε ότι γνωρίζετε καλά τις διαφορετικές θέσεις της λαβής για τη σωστή χρήση του προϊόντος και σύμφωνα με τις ανάγκες.

Για να ρυθμίσετε τη λαβή πατήστε ταυτόχρονα τα κόκκινα πλάγια κουμπιά προς τα κάτω και κρατώντας τα πατημένα περιστρέψτε τη λαβή, απελευθερώστε στη συνέχεια τα κουμπιά και συνεχίστε με την περιστροφή της λαβής μέχρι να μπλοκαριστεί στη νέα θέση.

Βεβαιωθείτε ότι η λαβή έχει μπλοκαριστεί καλά στη θέση που επιθυμείτε.

- Για την εγκατάσταση στο όχημα Σχήμα 20

- Για τη μεταφορά Σχήμα 21

- Για τη χρήση ως κούνια Σχήμα 22

- Θέση ισοροπίας Σχήμα 23

#### **ΣΥΝΑΡΜΟΛΟΓΗΣΗ ΚΟΥΚΟΥΛΑΣ**

- Περάστε το μεταλλικό στοιχείο σύνδεσης στην κουκούλα Σχήμα 24.

Σημείωση: Η καμπυλωτή πλευρά του μεταλλικού στοιχείου σύνδεσης στήριξης πρέπει να είναι στραμμένο προς το εσωτερικό της κουκούλας.

- Τοποθετήστε τον πείρο σε σχήμα κλειδιού, στην πλαϊνή θέση της δομής του καθίσματος για παιδιά Σχήμα 25.

Περιστρέψτε την κουκούλα.

**Πρόταση:** Μπορεί να είναι χρήσιμο να αφαιρέσετε πλευρικά την επένδυση για να δείτε τις οπές του περιβλήματος.

**Αυτό το κάθισμα για παιδιά μπορεί να χρησιμοποιηθεί με το παιδικό καροτσάκι “UP3”. Συμβουλευτείτε το εγχειρίδιο οδηγιών του παιδικού καροτσιού.**

## **ΣΥΝΤΗΡΗΣΗ**

### **ΑΦΑΙΡΕΣΗ ΤΗΣ ΕΠΕΝΔΥΣΗΣ ΚΑΙ ΠΛΥΣΙΜΟ**

Η επένδυση μπορεί να αφαιρεθεί για το πλύσιμο.

Αφαιρέστε τη ζώνη ακολουθώντας τα όσα αναφέρονται στην παράγραφο “ρύθμιση του ιμάντα πρόσδεσης” και αφαιρέστε την πόρπη από την επένδυση.

Πλύνετε την επένδυση στο πλυντήριο στους 30 °C, χρησιμοποιώντας ήπια απορρυπαντικά, ΜΗ χρησιμοποιείτε διαλύτες ή διαβρωτικές ουσίες.

Αφήστε να στεγνώσει φυσικά, μη χρησιμοποιείτε στεγνωτήριο.

### **ΚΑΘΑΡΙΣΜΟΣ ΤΩΝ ΣΥΣΤΑΤΙΚΩΝ ΜΕΡΩΝ ΤΟΥ ΚΑΘΙΣΜΑΤΟΣ ΓΙΑ ΠΑΙΔΙΑ**

Η ζώνη ασφαλείας και τα πλαστικά μέρη μπορεί να πλυθούν χρησιμοποιώντας ένα σφουγγάρι με ήπιο απορρυπαντικό και ζεστό νερό.

Μη χρησιμοποιείτε χλωρίνη, διαβρωτικές ουσίες ή διαλύτες.

## **OPTIONAL**

ref. “X-Base”  
type FB 308

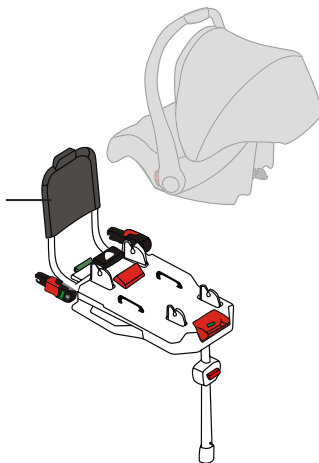



**ΣΥΜΒΑΤΙΚΗ ΕΓΓΥΗΣΗ**

**Το περιεχόμενο που υποδεικνύεται στη συνέχεια θα ισχύει από 01.01.2005 και αντικαθιστά σε κάθε περίπτωση και πλήρως οποιοδήποτε προγενέστερο μήνυμα αναφερόμενο στην εγγύηση που παρέχεται από την Foppa Pedretti S.p.A.**

**ΣΥΜΒΑΤΙΚΗ ΕΓΓΥΗΣΗ**

**H Foppa Pedretti S.p.A.** με έδρα το Grumello del Monte (Italia) Via Volta 11, εγγυάται άμεσα στον Καταναλωτή ότι αυτό το Προϊόν, νέας κατασκευής, είναι απαλλαγμένο από ελαττώματα στα υλικά, στον σχεδιασμό και στην κατασκευή και συμμορφώνεται με τα χαρακτηριστικά που η ίδια δηλώνει.

H παρούσα συμβατική εγγύηση ισχύει σε όλα τα Κράτη μέλη της Ευρωπαϊκής Ένωσης και δεν εξαιρεί ούτε περιορίζει τα δικαιώματα του Καταναλωτή, σύμφωνα με τις διατάξεις αναγκαστικού δικαίου έναντι του Πωλητή του Προϊόντος.

Για να επωφεληθεί από την παρούσα συμβατική εγγύηση **ο Καταναλωτής θα πρέπει να επιστρέψει το ελαττωματικό Προϊόν στον Πωλητή**, παρουσιάζοντας του την απόδειξη αγοράς του Προϊόντος από την οποία προκύπτουν ευανάγνωστα η διεύθυνση του Πωλητή, η ημερομηνία αγοράς του Προϊόντος με τη σφραγίδα και υπογραφή του Πωλητή και την ένδειξη του ίδιου Προϊόντος ή εναλλακτικά τη ταμειακή νόμιμη απόδειξη, μη τροποποιημένη, από την οποία προκύπτουν καθαρά οι ίδιες πληροφορίες.

H συμβατική εγγύηση ισχύει για Δώδεκα (12) μήνες από την ημερομηνία αγοράς του Προϊόντος. Κατά τη διάρκεια αυτής της περιόδου η **Foppa Pedretti S.p.A.** θα επισκευάσει ή θα αντικαταστήσει, κατά τη κρίση της, το ελαττωματικό Προϊόν.

H συμβατική εγγύηση χορηγείται στον τελικό αγοραστή του Προϊόντος (Καταναλωτή) και δεν εξαιρεί ούτε περιορίζει τα υποχρεωτικά δικαιώματα του Καταναλωτή, τα οποία προβλέπει ο νόμος ή/και τα δικαιώματα που ο Καταναλωτής ενδέχεται να έχει έναντι του Πωλητή/Μεταπωλητή του Προϊόντος.

**ΕΞΑΙΡΕΣΕΙΣ ΤΗΣ ΣΥΜΒΑΤΙΚΗΣ ΕΓΓΥΗΣΗΣ**

Από την συμβατική εγγύηση εξαιρούνται οι ζημιές που προκλήθηκαν στο Προϊόν από τις ακόλουθες αιτίες: χρήση μη συμμορφωμένη με τις οδηγίες που περιέχει το φύλλο οδηγιών χρήσης και με την συναρμολόγηση, κρούσεις και πτώσεις, έκθεση του Προϊόντος στην υγρασία ή σε ακραίες θερμοκρασίες ή περιβαλλοντικές συνθήκες ή σε απότομες αλλαγές αυτών των συνθηκών, διάβρωση, οξειδωση, μη εξουσιοδοτημένες τροποποιήσεις ή επισκευές του Προϊόντος, επισκευές με χρήση μη εγκεκριμένων ανταλλακτικών, ακατάλληλη χρήση, κακή συντήρηση ή έλλειψη συντήρησης, ακατάλληλη συντήρηση σε σύγκριση με όσα υποδεικνύονται στο φύλλο οδηγιών χρήσης και συναρμολόγησης, εσφαλμένη συναρμολόγηση, ατυχήματα, ενέργειες τροφών ή ποτών, ενέργειες χημικών προϊόντων, αιτίες ανωτέρας βίας.

Σε κάθε περίπτωση η **Foppa Pedretti S.p.A.** δεν αναλαμβάνει καμία ευθύνη για ζημιές σε πρόσωπα ή πράγματα, πέρα από το Προϊόν, όταν αυτές οι ζημιές προκλήθηκαν από αμέλεια στις οδηγίες / συστάσεις / προειδοποιήσεις που περιέχει το εγχειρίδιο ή εναλλακτικά το “Φύλλο οδηγιών χρήσης και Συναρμολόγησης” το οποίο συνοδεύει κάθε Προϊόν που προορίζεται για τον κάτοχο/χρήστη. (όπως για καθαρά παραδειγματικό σκοπό, στη περίπτωση του Προϊόντος Κρεβατιού: “Παρακολουθείτε συνεχώς το μωρό. Ελέγχετε ότι τα σεντόνια και οι κουβέρτες δεν καλύπτουν το κεφάλι του μωρού...”).

Επιπλέον, η **Foppa Pedretti S.p.A.** δεν αναλαμβάνει καμία ευθύνη για ζημιές σε πρόσωπα ή πράγματα, όταν η θραύση των προϊόντων της προκλήθηκε από αλλοίωση των εξαρτημάτων του Προϊόντος που υπόκεινται σε φθορά. Όλα τα εξαρτήματα από πλαστικό υλικό, θεωρούνται εξαρτήματα του Προϊόντος που υπόκεινται σε φθορά.

## COMPONENTES

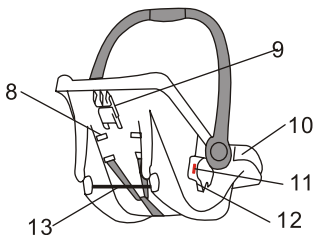
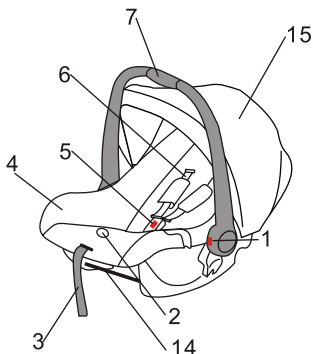

1. Botão vermelho para regular o puxador;
2. Botão "press" para soltar a retenção;
3. Correia para tensionar a retenção;
4. Revestimento;
5. Fivela;
6. Proteções para a região do peito;
7. Puxador;
8. Fendas de encaixe para os cintos da região do peito da retenção;
9. Passante azul para o cinto da região

- peitoral;
10. Passante azul claro para o cinto abdominal;
11. Botão de desengate vermelho (para uso com complementos)
12. Dispositivo de encaixe (para uso com complementos)
- 13-14. Braçadeira metálica (para uso com complementos)
15. Capota

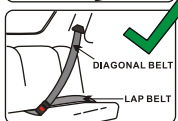
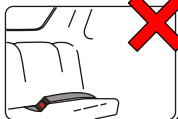

DIAGONAL BELT

LAP BELT

A cadeirinha para automóveis pode ser instalada somente em veículos aprovados e equipados com cintos de segurança com pontos estáticos ou com enrolador, homologado em conformidade com a respectiva norma UN/ECE-16 ou qualquer norma equivalente.

**NÃO** instale a cadeira em bancos posicionados lateralmente ou em sentido contrário à marcha do veículo (1a,1b). Instale a cadeira somente em bancos voltados para a frente. De acordo com as estatísticas, os bancos de trás do veículo são mais seguros para as crianças, em comparação com os bancos dianteiros (1c,1d).

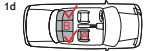

- A:** Adequado exclusivamente para usar em bancos sem airbag ativado.  
**B:** Adequado exclusivamente para usar em bancos equipados com cinto de segurança de 3 pontos de fixação. Não pode ser utilizado em bancos com cintos abdominais de 2 pontos de fixação.

## **ADVERTÊNCIA**

- Este é um dispositivo de retenção para crianças de uso “Universal” homologado segundo o Regulamento N<sup>o</sup> 44/04. É adequado para o uso geral em veículos e é compatível com a maior parte, mas não todos, de todos os bancos do automóvel.

- A perfeita compatibilidade pode ser facilmente obtida quando o fabricante do veículo declarar no manual de instruções que o veículo prevê a instalação de dispositivos de retenção de crianças de tipo “Universal” para a faixa de idade em questão.

- Este dispositivo de retenção para crianças foi classificado como “Universal” segundo os critérios mais severos de homologação em relação a modelos anteriores que não dispõem deste aviso.

- É ideal somente para o uso em veículos dotados de cintos de segurança com 3 pontos estáticos ou com enrolador, homologado segundo o Regulamento UN/ECE N<sup>o</sup> 16 ou outros padrões semelhantes. Em caso de dúvidas, contactar o fabricante do dispositivo de retenção ou o revendedor.

### **ADVERTÊNCIA**

A cadeirinha para automóveis pode ser instalada somente em veículos aprovados e equipados com cintos de segurança com 3 pontos estáticos ou com enrolador, homologado em conformidade com a respectiva norma.

UN/ECE-16 ou qualquer norma equivalente.

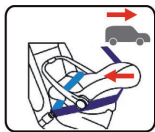

**NÃO UTILIZE ESTA CADEIRINHA PARA CRIANÇAS EM BANCOS DOTADOS DE AIRBAG.**

### **IMPORTANTE:**

Antes do uso, controle se o puxador da cadeirinha está bloqueada na posição correta.

### **INSTRUÇÕES RELATIVAS À SEGURANÇA.**

**ADVERTÊNCIA:** Leia com muita atenção estas instruções antes do uso e conserve o presente manual para futuras consultas e referências em caso de necessidade. O desrespeito a estas instruções pode comprometer a segurança da criança.

- Para evitar riscos de queda, certifique-se de que o puxador da cadeirinha para crianças do grupo 0+ esteja bloqueado corretamente e que a retenção de segurança da criança esteja sempre fixada.

- Monte a cadeirinha para crianças do grupo 0+ exclusivamente no sentido contrário de marcha do automóvel e em bancos dotados de cintos de segurança com mais de 3 pontos de engate.

**NÃO UTILIZE A CADEIRINHA AUTOPOSIONADA EM UM BANCO DE PASSAGEIRO EQUIPADO COM AIRBAG.**

- A cadeirinha deve estar instalada em um banco que esteja orientado no sentido oposto da marcha do veículo. A cadeirinha para automóveis deve ser instalada somente no sentido oposto ao sentido de marcha do veículo.

- Nunca utilize a cadeirinha para automóveis sem certificar-se de que a criança esteja posicionada com a retenção de segurança e sem ter fixado corretamente a cadeirinha como

## ADVERTÊNCIA

ilustrado nestas instruções.

- É importante que o cinto de segurança do veículo utilizado para fixar a cadeirinha esteja tensionada corretamente tensionada. A cadeirinha deve estar fixada firmemente no banco para garantir a máxima proteção e, para isto, aconselhamos seguir as indicações descritas no manual para tensionar e instalar corretamente a cadeirinha.

- Nunca modifique a cadeirinha ou utilize-a com acessórios não fornecidos pelo fabricante.

- Não utilize a cadeirinha após um acidente, mesmo se estiver com a aparência intacta, pois, também neste caso, pode ter sofrido danos internos, o que impediria de garantir uma proteção ideal. Controle periodicamente o perfeito estado dos cintos e preste atenção para que os mesmos não estejam desfiados ou com dispositivos de engate danificados.

- Nunca deixe a criança sozinha e sem supervisão na cadeirinha mesmo que seja somente por alguns momentos.

- Certificar-se de que o cinto de segurança do veículo, utilizado para a instalação da cadeirinha, não esteja torcido ou bloqueado na porta, ou mesmo presa em um banco dobrável. Se o veículo for dotado de banco posterior dobrável, certifique-se de que esteja corretamente enganchado, bloqueado e orientado no sentido de marcha antes de utilizá-lo para a instalação da cadeirinha para automóveis.

- Manter a cadeirinha protegida da luz solar para proteger a criança de queimaduras. Quando a cadeirinha não for utilizada, deve ser coberta com um pano para evitar que os detalhes plásticos aqueçam.

- Em caso de emergência, é importante que a criança possa ser liberada rapidamente e, por este motivo, a fivela nunca deve estar coberta. Ensine a criança para que não brinque e abra a fivela.

- Certifique-se de que as bagagens e os outros objetos que podem ferir a criança sentada na cadeirinha estejam fixados firmemente em caso de impacto.

- Não utilize a cadeirinha sem o revestimento ou com um tipo diferente do modelo original.

- Não posicione a cadeirinha em uma mesa ou uma superfície de trabalho levantada.

- Esta cadeirinha para automóveis pertence ao grupo de crianças 0+ (do nascimento até 13 kg, aproximadamente). Esta cadeirinha pode ser instalada somente se estiver dirigido para a parte posterior do veículo e fixado com o cinto de segurança de três pontos do automóvel, em conformidade com o regulamento UN/ECE-16 ou normas equivalentes.

- Certifique-se de que a cadeirinha para automóvel esteja instalada corretamente no veículo, mesmo se não for utilizada. Se a cadeirinha não estiver corretamente fixada, pode ferir um passageiro em caso de acidente.

- Em caso de emergência, a criança pode ser liberado rapidamente, pressionando a tecla vermelha da fivela de segurança.

- Quando não for utilizada, a cadeirinha para automóvel deve estar em local seguro. Evite colocar objetos pesados na cadeirinha.

- Em caso de transporte com várias pessoas, que ocupem tanto os bancos dianteiros quanto traseiros, é aconselhável que as pessoas mais pesadas sentem nos bancos frontais e as mais leves nos bancos posteriores.

- Evite que substâncias ácidas ou corrosivas entrem em contacto com a estrutura da cadeirinha.

- Controle regularmente a fivela, a retenção e os outros elementos que possam ter sofrido alterações ou deterioramentos decorrentes do uso.

- Garantimos a segurança do produto quando for utilizado pelo primeiro comprador e não utilize cadeirinhas ou dispositivos de segurança já utilizados.

- É importante que os outros passageiros do veículo apertem os cintos de segurança pois, em caso de acidente, podem atingir a criança.

- É importante lembrar que vocês são os responsáveis pela segurança da criança.

- **NUNCA** compre uma cadeira auto já usada, cuja história não seja conhecida.

- Ao utilizar a cadeira auto fora do automóvel, é perigoso colocá-la sobre superfícies elevadas.

## **MODO DE USO**

### **RETENÇÃO**

#### **UTILIZAÇÃO DA RETENÇÃO**

- Una os dois conectores plásticos da fivela como na Fig. 1 ;
- Introduza os dois conectores na fenda de engate da fivela e pressione até ouvir um som de “clique” que indica o engate correto Fig. 2;
- Verifique sempre se a fivela está corretamente encaixada; se os cintos da região peitoral e pélvica forem puxados, não devem desengatar. Fig. 3
- Os cintos (retenção) devem prender firmemente a criança mas não devem ser incômodas. É importante que a fivela esteja embaixo da área do quadril da criança e não estar no estômago. Controlar se os revestimentos das costas, da cintura e o separador de pernas estão posicionados corretamente. Tensionar os cintos, puxando o cinto de regulação (3) até que a retenção esteja corretamente regulada e a criança segura Fig. 4
- Para soltar a retenção, pressione com uma mão o botão presente no interior do revestimento, nas proximidades da escrita “press” (2) e, com a outra, puxar os cintos da região peitoral para o lado externo Fig. 5

#### **DESENGATE DA FIVELA**

Pressione o botão vermelho localizado no centro da fivela para desengatar o cinto de segurança. Retire a criança da cadeirinha e preste atenção para que os conectores plásticos da retenção não prendam nas roupas.

### **ANTES DE INSTALAR A CADEIRINHA NO VEÍCULO**

#### **REGULAÇÃO DA RETENÇÃO**

Antes de utilizar ou instalar a cadeirinha para automóveis, é muito importante verificar se os cintos das costas estão posicionados na altura correta para a criança. Devem estar posicionadas no mesmo nível ou levemente abaixo do ombro da criança.

O encosto, dotado de dois pares de aberturas com alturas diversas, deve ser utilizado para a regulação dos cintos Fig. 6, Fig. 7, Fig. 8.

A vestimenta utilizada no inverno ou no verão pode modificar a medida da fixação dos cintos para a criança.

Posicione a cadeirinha em uma superfície a nível com o pavimento e com o cabo em posição de equilíbrio; veja o parágrafo “Regulação do puxador”.

Coloque a criança na cadeirinha e verifique a posição correta dos cintos para as costas.

Para regular a altura dos cintos, retire a criança da cadeirinha e siga as instruções abaixo:

Solte os cintos na região peitoral pressionando o respectivo botão (1) e, com a outra mão, puxe os cintos das costas para o lado de fora (2), Fig. 9; veja o parágrafo “Utilização da retenção”.

Pressione o botão central vermelho da fivela (3) e desengatar os conectores da fivela.

Remover ambos cintos peitorais, inclusive os conectores, Fig. 10, das aberturas do redutor, do revestimento e da armação.

Não é necessário retirar o cinto da região peitoral do anel da correia que tensiona o cinto Fig. 11.

Insira os cintos nas fendas selecionadas, primeiro nas fendas da armação, do revestimento, do redutor e das proteções peitorais Fig. 11, Fig. 12.

No encosto, há dois pares de fendas a utilizar de acordo com a estatura da criança.

Controle para que os cintos peitorais não estejam torcidos e que o cinto da região peitoral

## MODO DE USO

esteja inserido corretamente no anel da correia que tensiona o cinto Fig. 11 e Fig. 13. Coloque, então, a criança na cadeirinha e controle se os cintos das costas estão regulados corretamente, de acordo com a sua estatura Fig. 14.

### **INSTALAÇÃO DA CADEIRINHA PARA AUTOMÓVEIS NO VEÍCULO**

**IMPORTANTE:** Esta cadeirinha para automóveis deve ser fixada somente em bancos para passageiros dotados de cintos de segurança com três pontos (abdominal e peitoral) e sem AIRBAG.

O modelo de cinto autorizado deve ser como aquele ilustrado na figura Fig. 15.

A cadeirinha deve ser sempre colocada no sentido contrário da marcha do veículo, ou seja, com a criança dirigida para a parte posterior do automóvel Fig. 16.

### INSTALAÇÃO

- Empurrar fortemente a cadeirinha para automóveis contra o encosto do banco do passageiro Fig. 16.

- Extraia o cinto do veículo e passe a parte abdominal através dos passantes do cinto da região abdominal e a parte peitoral no passante do cinto situado na parte posterior do banco da cadeirinha Fig. 17, Fig. 18; a seguir, engate a fivela.

- Certifique-se de que o cinto esteja corretamente inserido nos passantes, tanto a parte do cinto abdominal (passantes de ambos os lados) quanto a parte do cinto da região peitoral, situado no lado posterior, Fig.18.

- Certifique-se de que o cinto não esteja torcido ou bloqueado e, em seguida, tensioná-la, Fig. 19.

### REGULAÇÃO DO PUXADOR

Certifique-se de conhecer bem as diversas posições do puxador para utilizar o produto de modo correto, segundo as próprias necessidades.

Para regular o puxador, pressione ao mesmo tempo os botões vermelhos laterais para baixo e, mantendo-os pressionados, girar o puxador; a seguir, liberar os botões e continuar com a rotação do mesmo, até que esteja bloqueado na nova posição.

Certifique-se de que o puxador esteja bem bloqueado na posição desejada.

- Para a instalação no veículo Fig. 20

- Para o transporte Fig. 21

- Para o uso como baloiço Fig. 22

- Posição de equilíbrio Fig. 23

### MONTAGEM DA CAPOTA

- Inserir o suporte de sustentação na capota Fig. 24.

**Nota:** O lado curvo do suporte de sustentação deve estar dirigido para o lado interno da capota.

- Insira o eixo em forma de chave no local ao lado da estrutura da cadeirinha Fig. 25.

Gire a capota.

**Sugestão:** Pode ser útil remover lateralmente o revestimento para verificar os furos de alojamento.

Esta cadeirinha pode ser utilizada com o carrinho “UP3”.

Consulte o manual de instruções do carrinho de bebê.

## MANUTENÇÃO

### REMOÇÃO DO REVESTIMENTO E LAVAGEM

O revestimento pode ser removido para a lavagem.

Remova o cinto seguindo as indicações do parágrafo “Regulação da retenção” e retire a fivela do revestimento.

Lave o revestimento na máquina de lavar em 30°, utilizando detergentes delicados. NÃO utilize solventes ou substâncias agressivas.

Deixe secar naturalmente e não secar em máquinas de secagem de roupas.

### LIMPEZA DOS COMPONENTES DA CADEIRINHA

O cinto de segurança e as partes de plástico podem ser limpos com uma esponja e detergente delicado em água quente.

Não utilize produtos branqueadores, substâncias abrasivas ou solventes.

## OPTIONAL

ref. “X-Base”  
type FB 308

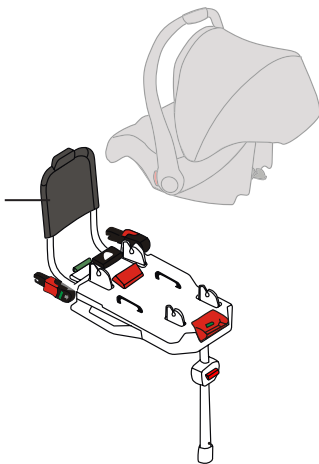

## GARANTIA CONVENCIONAL

O conteúdo abaixo indicado entra em vigor a partir de 1º de janeiro de 2005 e substitui completamente qualquer título e mensagem anterior referente à garantia prestada pela empresa Foppa Pedretti S.p.A.

### **GARANTIA CONVENCIONAL**

**Foppa Pedretti S.p.A.** com sede em Grumello del Monte (Itália), Via Volta 11, garante diretamente ao consumidor que este produto, novo de fábrica, sem defeitos nos materiais, no projeto e na fabricação, está em conformidade com as características declaradas.

A presente garantia convencional, válida em todos os países membros da União Europeia, não exclui e não limita os direitos do Consumidor nos termos imperativos da lei em relação ao vendedor do Produto.

. Para usufruir a presente garantia convencional, o Consumidor deve levar o produto defeituoso ao Vendedor e apresentar-lhe a prova de aquisição do produto, onde haja, de modo legível, o endereço do Vendedor, com a data da compra do produto, carimbo e assinatura do Vendedor, além da indicação do próprio produto ou, como alternativa, o recibo fiscal, não modificado, e que apresente de modo claro as mesmas informações mencionadas anteriormente.

A garantia convencional tem validade por doze (12) meses a partir da data de aquisição do produto. Durante este período, a empresa **Foppa Pedretti S.p.A.** conserta ou substitui o produto defeituoso, segundo sua discricão. A garantia convencional concedida ao comprador final do produto (consumidor) e não exclui e nem limita os direitos imperativos do próprio consumidor como previstos pela lei e ou direitos que o consumidor pode ter contra o Vendedor/Revendedor do produto.

### **EXCLUSÕES DA GARANTIA CONVENCIONAL.**

A garantia convencional exclui os danos decorrentes pelas seguintes causas: uso não em conformidade com as disposições contidas no folheto de instruções para o uso e montagem, quedas e impactos, exposição do produto à humidade ou condições térmicas, ambientes extremos ou mudanças repentinas destas condições, corrosão, oxidação, modificações ou consertos não autorizados do produto, consertos efetuados com o uso de peças de reposição não autorizadas, uso impróprio, manutenção não efetuada ou efetuada de modo incorreto, manutenção imprópria em relação ao que foi indicado no folheto de instruções para o uso e a montagem, montagem não correta, acidentes, ações de alimentos ou bebidas, ações de produtos químicos e causas de força maior.

De qualquer modo, a empresa **Foppa Pedretti S.p.A.** declina qualquer tipo de responsabilidade por danos causados às pessoas ou aos objetos, diferentes do produto, quando estes danos forem causados pela negligência das disposições/advertências contidas no manual, ou, como alternativa, no “Folheto de instruções para o uso e montagem” que acompanha todos os produtos destinados ao proprietário/utilizador (como exemplo meramente exemplificativo, no caso do produto “Caminha”: “Supervisione a criança constantemente. Controle para que os lençóis e as cobertas não cubram a cabeça da criança...”).

A empresa **Foppa Pedretti S.p.A.** exime-se também de todos os tipos de responsabilidade por danos às pessoas ou objetos quando a rutura de seus produtos for causada pelo deterioramento dos produtos sujeito aos desgastes. São considerados componentes do produto sujeitos a desgaste os componentes em material plástico.



## КОМПОНЕНТЫ

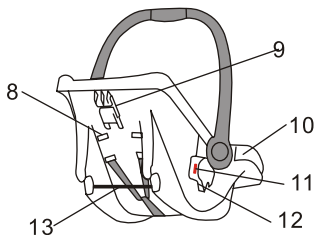
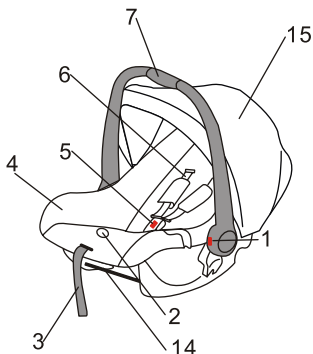

1. Красная кнопка для регулировки ручки
2. Кнопка "press" (нажать) для ослабления ремней
3. Ремешок для затяжки ремней
4. Обивка
5. Пряжка-замок
6. Предохранительные накладки нагрудных страховочных ремней
7. Ручка
8. Пазы для нагрудных ремней
9. Проходное отверстие синего цвета для нагрудного ремня безопасности

10. Проходное отверстие голубого цвета для поясного ремня безопасности
11. Красная кнопка для отцепления (используется с дополнительными устройствами)
12. Устройство зацепления (используется с дополнительными устройствами)
- 13-14. металлический кронштейн (используется с дополнительными устройствами)
15. Капот

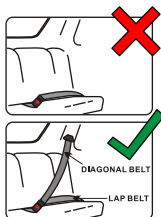

Пригодно только для использования в автомобилях, оснащённых 3-точечным ремнём безопасности, как статическим, так и инерционным с натяжителем, сертифицированным на основе Регламента UN/ECE № 16 или эквивалентных стандартов.

ЗАПРЕЩАЕТСЯ устанавливать автокресло на сиденья, расположенные боком или против хода движения автомобиля (1a,1b). Устанавливать автокресло можно только на сиденья, расположенные по ходу движения автомобиля. Согласно статистике, задние сиденья автомобиля безопаснее для перевозки детей, чем передние (1c,1d).

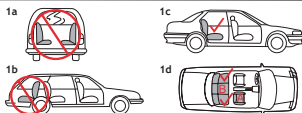

- A. Использовать только на сиденьях с отключенной подушкой безопасности.  
 B. Использовать только на сиденьях, оборудованных ремнем безопасности с трехточечным креплением. Не использовать на сиденьях, оборудованных поясным ремнем безопасности с двухточечным креплением.

## ВНИМАНИЕ

- Это удерживающее устройство для детей «Универсального типа», утверждённое Регламентом №44/04. Оно предназначено для применения вообще в автомобилях, и подходит для большинства автомобильных сидений, но не для всех.

- Оно отлично подходит в том случае, если компания-изготовитель автомобиля в руководстве с инструкциями к нему заявляет, что в автомобиле предусматривается установка удерживающих устройств для детей «Универсального типа» для указанной возрастной категории.

- Данное удерживающее устройство было классифицировано как «Универсальное» согласно более строгих критериев сертификации, чем предыдущие модели, к которым данное уведомление не относится.

- Пригодно только для использования в автомобилях, оснащённых 3-точечным ремнём безопасности, как статическим, так и инерционным с натяжителем, сертифицированным на основе Регламента UN/ECE № 16 или эквивалентных стандартов. При сомнениях, обращайтесь к компании-изготовителю удерживающего устройства или к продавцу.

### ВНИМАНИЕ

Автокресло может устанавливаться только в утверждённых автомобилях, оснащённых 3-точечным ремнём безопасности, как статическим, так и инерционным с натяжителем, отвечающим требованиям стандарта UN/ECE-16 или любому эквивалентному стандарту.

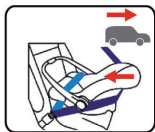

### ВНИМАНИЕ:

**НЕ УСТАНАВЛИВАТЬ ДАННОЕ ДЕТСКОЕ АВТОКРЕСЛО НА АВТОМОБИЛЬНЫХ СИДЕНЬЯХ, ОСНАЩЁННЫХ ЗАЩИТНОЙ ВОЗДУШНОЙ ПОДУШКОЙ.**

**ВАЖНО:** Перед использованием убедиться в том, что ручка автокресла заблокирована в правильном положении.

### ИНСТРУКЦИИ ОТНОСИТЕЛЬНО БЕЗОПАСНОСТИ

**ВНИМАНИЕ:** внимательно прочитать данные инструкции перед эксплуатацией и хранить их для последующих консультаций в случае необходимости. Несоблюдение приведённых здесь инструкций может поставить под угрозу безопасность ребёнка.

- Во избежание опасности падения, проверьте, что ручка автокресла группы 0+ заблокирована в правильном положении, а удерживающие страховочные ремни застёгнуты на ребёнке.

- Устанавливать автокресло группы 0+ только на автомобильном кресле, размещённом по направлению хода автомобиля и оснащённом 3-точечным ремнём безопасности.

**НЕ УСТАНАВЛИВАТЬ АВТОКРЕСЛО НА АВТОМОБИЛЬНОЕ СИДЕНЬЕ, ОСНАЩЁННОЕ ЗАЩИТНОЙ ВОЗДУШНОЙ ПОДУШКОЙ.**

- Автокресло должно устанавливаться на автомобильное сиденье, направленное по движению автомобиля. Автокресло должно быть всегда и только расположено ПРОТИВ ХОДА движения автомобиля.

- Никогда не пользоваться автокреслом, если оно предварительно не было правильно зафиксировано на сиденье автомобиля, как указано в данных инструкциях, а ребёнок правильно не пристёгнут страховочными ремнями.

## ВНИМАНИЕ

- Очень важно, чтобы ремень безопасности автомобиля, используемый для фиксации кресла на автомобильном сиденье, был хорошо натянут. Автокресло должно быть надёжно закреплено для обеспечения максимальной безопасности ребёнка. Настоятельно рекомендуем соблюдать все указания данного руководства для правильной установки автокресла и натяжения ремней.
- Никогда не вносить изменения в автокресло и не использовать его с аксессуарами, которые не представлялись компанией-изготовителем.
- Не пользуйтесь автокреслом после того, как автомобиль побывал в аварии, оно может быть внутренне повреждено и больше не обеспечивать оптимальную безопасность, даже если внешне нет никаких заметных повреждений. Периодически следует проверять состояние ремней, отсутствие износа самого ремня и отсутствие повреждений устройств крепления.
- Никогда не оставляйте ребёнка одного без присмотра даже на короткое мгновение.
- Проверьте, что ремень безопасности автомобиля, используемый для фиксации автокресла, не перекручен, не застрял под сиденьем автомобиля или в двери автомобиля. Если задние автомобильные сиденья - складные, то перед установкой автокресла следует проверить, что они правильно зацеплены и зафиксированы, а также что находятся обращёнными по направлению движения автомобиля.
- Предохраняйте автокресло от попадания прямых солнечных лучей, во избежание получения солнечных ожогов ребёнком. Во время неиспользования автокресла покройте его тканью, во избежание чрезмерного разогрева пластмассовых частей.
- В случае аварийной ситуации очень важно, чтобы ребёнка можно было быстро вынуть из автокресла, поэтому пряжка-замок должна быть всегда свободной. Накажите ребёнку не играть с пряжкой-замком и не открывать её.
- Проверьте, что багаж или другие предметы надёжно закреплены и не могут поранить ребёнка в автокресле в случае автомобильной аварии.
- Не использовать автокресло без обивки или с другой обивкой, отличной от первоначальной фирменной обивки.
- Не ставить автокресло на стол или на приподнятую рабочую поверхность.
- Это автокресло принадлежит к группе 0+ (для детей от первых дней и до примерно 13 кг). Это автокресло должно устанавливаться только повернутым в заднюю сторону автомобиля с креплением автомобильным 3-точечным ремнём безопасности, отвечающим требованиям регламента UN/ECE-16 или эквивалентным стандартам.
- Всегда проверяйте, что автокресло правильно установлено в автомобиле, даже если оно не используется. Если оно неправильно зафиксировано, то в случае аварии может отцепиться и нанести повреждения пассажиру.
- В случае аварийной ситуации, ребёнка можно быстро вынуть из автокресла, нажав на красную кнопку на пряжке-застёжке страховочных ремней.
- При неиспользовании, храните автокресло в надёжном месте. Избегайте ставить на автокресло тяжёлые предметы.
- При перевозе пассажиров, как на переднем, так и на задних сиденьях, старайтесь размещать более лёгких пассажиров на переднем сиденье, а более тяжёлых - на заднем.
- Избегать попадания коррозионных веществ, или содержащих кислоту, на структуру автокресла.
- Периодически проверять пряжку-замок страховочных ремней, сами ремни и другие элементы на износ или ухудшение качества.
- Мы гарантируем качество изделия первому покупателю, не доверяйте автокреслам или устройствам безопасности, бывшим в употреблении.
- Очень важно, чтобы все пассажиры автомобиля пристегнулись ремнями безопасности, так как в случае аварии они могут нанести удары ребёнку.
- Помните о том, что Вы отвечаете за безопасность ребёнка.
- НИКОГДА НЕ приобретайте бывшее в употреблении автокресло, поскольку неизвестно

подвергалось ли оно ударам в результате столкновений и аварий.

- Вне автомобиля опасно оставлять кресло на приподнятых поверхностях.

## **СПОСОБ ИСПОЛЬЗОВАНИЯ**

### **СТРАХОВОЧНЫЕ РЕМНИ**

#### **ИСПОЛЬЗОВАНИЕ СТРАХОВОЧНЫХ РЕМНЕЙ**

- Соедините вместе 2 половинки пряжки-замка Рис. 1

- Вставьте обе лапки в пряжку и нажмите до появления характерного щелчка, свидетельствующего о правильности зацепления Рис. 2

- Всегда проверяйте правильность закрепления ремня: потянув за нагрудный ремень или за паховый ремень, они не должны отцепляться. Рис. 3

- Страховочные ремни должны обеспечивать безопасность ребёнка, но не должны причинять ему неудобств. Очень важно, чтобы пряжка-замок находилась ниже тазобедренной зоны ребёнка, а не на уровне живота.

Проверьте, чтобы предохранительные подушечки плечевых ремней и между ног были расположены правильно. Затяните ремни, потянув за ремешок для регулировки (3), до тех пор, пока страховочные ремни не будут правильно отрегулированы, а ребёнок надёжно находиться в безопасном положении Рис. 4

- Для ослабления страховочных ремней нажмите одной рукой на обивку в зоне с надписью "press" (2), а другой потяните на себя слегка нагрудные ремни. Рис. 5

#### **РАССТЁГИВАНИЕ ПРЯЖКИ**

Нажмите на красную кнопку в центре пряжки, чтобы отстегнуть страховочные ремни. Выньте ребёнка из автокресла, стараясь не зацепиться его одеждой за лапки замка страховочных ремней.

#### **ПОДГОТОВКА ПЕРЕД УСТАНОВКОЙ АВТОКРЕСЛА В САЛОН АВТОМОБИЛЯ РЕГУЛИРОВКА СТРАХОВОЧНЫХ РЕМНЕЙ**

Перед установкой автокресла в автомобиль и его использованием очень важно отрегулировать положение плечевых ремней в соответствии с ростом ребёнка. Они должны находиться на уровне или слегка ниже уровня плеч ребёнка.

На спинке находятся 2 пары щелевидных отверстий, находящиеся на различной высоте, для регулировки положения плечевых ремней Рис. 6, Рис. 7, Рис. 8.

В зависимости от летней или зимней одежды ребёнка это положение может меняться.

Поместите автокресло на ровную поверхность на уровне пола с ручкой в уравновешенном состоянии, смотри параграф "Регулировка ручки".

Усадите ребёнка в автокресло и проверьте правильность положения плечевых ремней.

Чтобы отрегулировать положение ремней по высоте, выньте ребёнка из автокресла и выполните нижеописанные операции:

Ослабить нагрудные ремни, нажав одной рукой на кнопку (1), а второй слегка потянув ремни на себя (2) Рис. 9, смотри параграф "Использование страховочных ремней".

Нажать на красную кнопку в центре пряжки-замка (3) и отцепить лапки защёлки пряжки.

Вынуть из отверстий в уменьшающей вставке, обивке и пластмассового корпуса оба нагрудных ремня вместе с защёлками Рис.10.

Не нужно вынимать нагрудный ремень из кольца ремешка для затягивания страховочных ремней Рис. 11.

Теперь вставьте ремни в необходимые по высоте прорези, сначала в корпусе, затем в обивке, затем в уменьшающей вставке и в защитных подушечках на нагрудных ремнях Рис. 11, Рис. 12.

## СПОСОБ ИСПОЛЬЗОВАНИЯ

На спинке автокресла имеются 2 пары прорезей для нагрудных ремней, используемых в зависимости от роста ребёнка.

Проверьте, что нагрудные ремни не перекручены, а также что они были правильно вставлены в кольцо ремешка для затяжки ремней Рис. 11, Рис. 13.

Снова усадите ребёнка в автокресло и проверьте правильность регулировки ремней в соответствии с его ростом Рис. 14.

### **УСТАНОВКА АВТОКРЕСЛА В САЛОН АВТОМОБИЛЯ**

**ВАЖНО:** Это автокресло может устанавливаться только на задние сиденья автомобиля, оснащённые 3-точечным ремнём безопасности (поясничным и нагрудный) и без защитной ВОЗДУШНОЙ ПОДУШКИ.

### **Модель утвержденного ремня безопасности показана на изображении Рис. 15.**

Автокресло должно всегда устанавливаться лицом в направлении против направления движения автомобиля Рис. 16.

### **УСТАНОВКА**

- Надавите, приложив силу, автокреслом на пассажирское сиденье автомобиля Рис. 16.
- Извлеките ремень безопасности автомобиля и пропустите его поясничную часть через отверстие для прохода поясничного ремня в автокресле, а нагрудный ремень пропустите через отверстие на задней стенке спинки автокресла, Рис. 17, Рис. 18, застегните пряжку ремня безопасности автомобиля.
- Проверьте, чтобы ремень безопасности был вставлен правильно в отверстия, как поясничный ремень (направляющие отверстия с обеих сторон), так и нагрудный (направляющее отверстие на задней стороне спинки автокресла) Рис. 18.
- Проверьте, что ремень не перекрутился или не зацепился, и натяните его Рис. 19.

### **РЕГУЛИРОВКА РУЧКИ**

Убедитесь в том, что Вам хорошо знакомы различные положения ручки для правильного использования изделия в любом случае.

Для того чтобы отрегулировать ручку, нажмите вниз одновременно красные кнопки по бокам ручки и, удерживая их в нажатом состоянии, поверните ручку, затем отпустите кнопки и продолжайте поворачивать ручку до её блокировки в новом положении.

Проверьте, что ручка надёжно заблокирована в нужном положении.

- Положение для установки в автомобиле Рис. 20
- Положение для переноски Рис. 21
- Положение для использования в качестве кресла-качалки Рис. 22
- Положение равновесия Рис. 23

### **МОНТАЖ КАПЮШОНА**

- Вставьте опорный кронштейн в капюшон Рис. 24.

Примечания: Изогнутая часть кронштейна должна находиться с внутренней стороны капюшона.

- Вставьте крепёжный штифт (в виде ключа) в гнездо на боковой стороне структуры автокресла Рис.25.

Поверните капюшон.

**Подсказка:** Будет легче найти отверстия гнезда, если снять обивку.

Данное автокресло может использоваться для установки на прогулочную коляску 3 в 1 "UP3".

Ознакомьтесь с руководством с инструкциями для прогулочной коляски.

## УХОД

### СНЯТИЕ И СТИРКА ОБИВКИ

Обивку автокресла можно снять для стирки.

Удалить ремень, как было описано в параграфе "регулировка страховочных ремней" и снять обивку, оставив пряжку.

Обивку стирать в стиральной машине при температуре 30° с использованием моющих средств для деликатных тканей, НЕ использовать растворители или агрессивные химические вещества. Сушить обычным способом, не сушить в сушильной машине.

### ЧИСТКА КОМПОНЕНТОВ АВТОКРЕСЛА

Страховочные ремни и пластмассовые компоненты автокресла можно очищать губкой, смоченной горячей водой с неагрессивным моющим средством.

Не использовать отбеливателей, растворителей или абразивных чистящих средств.

## OPTIONAL

ref. "X-Base"  
type FB 308

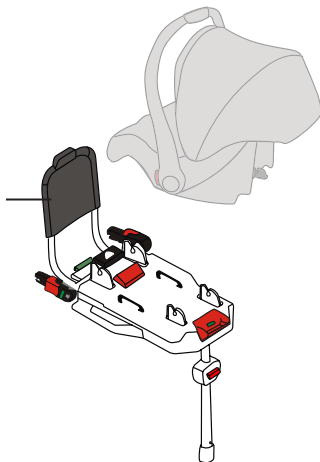

## **ГАРАНТИЙНЫЕ ОБЯЗАТЕЛЬСТВА**

**Нижеуказанные положения вступают в действие с 01.01.2005 г. и полностью заменяют любую другую информацию, что касается гарантии, предоставляемой компанией Forpa Pedretti S.p.A., являясь**

### **ГАРАНТИЙНЫЕ ОБЯЗАТЕЛЬСТВА**

**компании Forpa Pedretti S.p.A.**, официально зарегистрированной по адресу: Grumello del Monte (Italia) Via Volta 11, которая гарантирует непосредственно Потребителю, что данное изделие, только что выпущенное с фабрики, не имеет дефектов ни материалов, ни проектирования, ни производственных, и соответствует заявленным характеристикам.

. Настоящая гарантия действительна во всех странах- членах ЕЭС и не исключает и не ограничивает права Пользователя, в соответствии с законодательством, регламентирующим взаимоотношения с Производителем Изделия.

Чтобы воспользоваться данной гарантией, Потребитель должен принести дефектное Изделие Продавцу, предоставив документ, удостоверяющий о приобретении Изделия, с печатью и подписью Продавца и указанием названия Изделия или, как альтернатива, фискальный кассовый чек, без каких-либо изменений, из которого четко видна вся указанная до этого информация. Гарантия имеет срок действия двенадцать (12) месяцев с даты приобретения Изделия.

В течение вышеуказанного срока компания **Forpa Pedretti S.p.A.** обязуется отремонтировать или заменить, на свой выбор, дефектное Изделие. Гарантия предоставляется конечному Покупателю Изделия (Пользователю) и не исключает и не ограничивает прав данного Пользователя, предусмотренных действующим законодательством и/или правами Пользователя, на предъявление своих прав в адрес Дилера/Продавца Изделия.

### **НЕ ПОКРЫВАЮТСЯ ГАРАНТИЕЙ.**

. Гарантией не покрывается ущерб, связанный с использованием Изделия, возникший по следующим причинам: неправильное использование, не соответствующее указаниям, содержащимся во вкладыше с инструкциями по монтажу и эксплуатации, удары и падения изделия, Изделие подвергалось воздействию влажности или экстремальным температурам и неблагоприятным условиям окружающей среды с постоянной сменой этих условий, коррозии и окислению, а также несанкционированному ремонту или модификации, Изделие использовалось не по назначению или неправильно, без соблюдения указаний в инструкциях по монтажу и эксплуатации, при плохом уходе или отсутствии такового, ремонте с использованием неоригинальных запчастей, по причине неправильной сборки, аварии, воздействия пищи или напитков, химических веществ, а также вследствие чрезвычайных обстоятельств.

**В любом случае, компания Forpa Pedretti S.p.A. не несёт никакой ответственности за ущерб, причинённый людям или предметам, отличным от Изделия, по причине несоблюдения указаний / предписаний / предупреждений, содержащихся в данном руководстве или, как альтернатива, в "Инструкции по монтажу и эксплуатации", сопровождающей каждое Изделие и предназначенное для владельца/пользователя.** (например, чисто в качестве примера, в случае Детской кроватки: "Никогда не оставляйте без присмотра ребёнка. Контролируйте, чтобы голова ребёнка не оказалась покрытой простынёю или одеялом...").

**Компания Forpa Pedretti S.p.A., кроме прочего, не несёт никакой ответственности за ущерб, причинённый людям или имуществу, если поломка её продукции связана с разрушением компонентов Изделия, подвергаемых нормальному износу.** Компонентами, подвергающимися нормальному износу, считаются все пластмассовые компоненты Изделия.

## VAŠA SJEDALICA

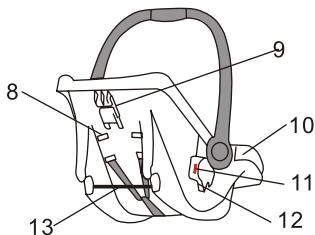
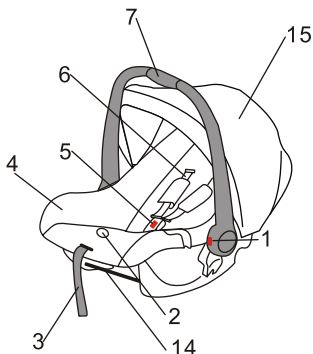

1. Prilagodnik ručke s crvenim gumbima
2. Prilagodnik pojaseva
3. Remen prilagodnika pojaseva
4. Pokrov
5. Kopča za pojaseve
6. Remeni za ramena
7. Ručka
8. Utori za pojaseve za ramena

9. Vodilica za tamnoplavi dijagonalni remen
10. Vodilica za svjetloplavi remen oko pasa
11. Crvena sklopka (za uporabu s dodacima)
12. Spojka (za uporabu s dodacima)
- 13-14. Metalna šipka (za uporabu s dodacima)
15. Zaštitni pokrov

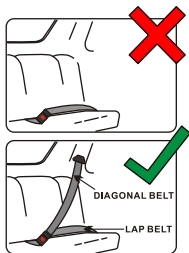

Prikladno samo ako vozilo ima statičke pojaseve s tri točke i automatskim uvlačenjem, odobrene Uredbom br. 16 UNECE-a ili drugim ekvivalentnim standardom.

NE KORISTITI na sjedalima koja gledaju prema stražnjem kraju vozila (1a, 1b). Koristite sigurnosnu auto-sjedalicu samo na automobilskim sjedalima koja gledaju prema naprijed. Prema nekim statistikama djeca su sigurnija kad ih se ispravno ograniči u kretanju na stražnjim sjedalima nego na prednjim sjedalima (1c, 1d).

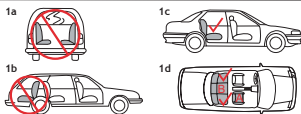

**A:** Prikladno samo za sjedalo bez aktivnog zračnog jastuka.

**B:** Prikladno samo za sjedalo s pojasevom s 3 točke. Ne može se koristiti na sjedalima s pojasevima s 2 točke.



## NAPOMENA

Ovo je „univerzalni“ sustav za sigurnosno vezivanje djeteta; odobren je Uredbom ECE-a 44.04 za opću uporabu u vozilima i bit će prikladan za većinu, ali ne sva vozila.

Ispravno postavljanje vjerojatnije je ako je proizvođač vozila u priručniku vozila izjavio da je vozilo osposobljeno za prihvat „univerzalnog“ sustava za sigurnosno vezivanje djeteta ove grupe.

Ovaj sustav za sigurnosno vezivanje proglašen je „univerzalnim“ pod strožim uvjetima od onih primijenjenih na ranije verzije koje nemaju ovu napomenu.

U slučaju dvojbe javite se ili proizvođaču sustava za sigurnosno vezivanje ili prodajnom mjestu. In caso di dubbio contattare il produttore del dispositivo di ritenuta oppure il rivenditore.

### UPOZORENJE:

Prikladno samo ako vozilo ima statičke pojaseve s tri točke i automatskim uvlačenjem, odobrene Uredbom br. 16 UNECE-a ili drugim ekvivalentnim standardom.

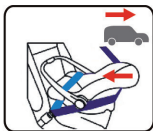

### IZNIMNA OPASNOST:

Ne koristiti na putničkim sjedalima sa zračnim jastukom (SRS).

### VAŽNO:

Uvijek pazite da je ručka zaključana u vertikalnoj poziciji prije uporabe.

### SIGURNOSNE

**UPUTEUPOZORENJE:** Pažljivo pročitajte ove upute prije uporabe i zadržite ovaj vodič u slučaju da vam zatreba u budućnosti. Nepoštivanje ovih uputa može utjecati na sigurnost vašeg djeteta.

Kako biste izbjegli rizik pada, pazite da je ručka sjedalice Grupe 0+ ispravno zaključana i da su sigurnosni pojasevi na vašem djetetu uvijek zategnuti.

Postavljajte sjedalicu Grupe 0+ isključivo na sjedala koja gledaju prema naprijed i imaju sigurnosni pojas s tri točke.

### NE KORISTITE OVU SJEDALICU NA SUVOZAČKIM SJEDALIMA SA ZRAČNIM JASTUKOM.

Sjedalica se može postaviti isključivo tako da gleda prema natrag.

Nikad ne koristite sjedalicu, a da ispravno ne zategnete pojaseve na djetetu, i nikad je ne pokušavajte koristiti, a da je ne pričvrstite u automobilu kao što je opisano u ovim uputama.

Iznimno je važno da je pojas u ispravnom položaju i da je auto-sjedalica zategnuta na presvlakama što je čvršće moguće kako biste osigurali maksimalnu zaštitu - predložena metoda prikazana je u ovim uputama.

Nemojte dodavati na ovaj proizvod ili ga modificirati ni na kakav način.

Nikad ne koristite ovaj proizvod ako je bio u nesreći ili se jako istrošio.

- Povremeno provjerite istrošenost pojaseva i obratite posebnu pažnju na spojne točke, šavove i uređaje za prilagodbu.

Nikad ne ostavljajte dijete bez nadzora u sjedalici.

## NAPOMENA

Pazite da nijedan dio sjedalice ili pojasa nije uhvaćen u vratima ili preklopnom sjedalu. Ako vaš auto ima preklopno stražnje sjedalo, pazite da je ispravno učvršćeno u uspravnom položaju. Unutrašnjost automobila može postati iznimno vruća na izravnom suncu, stoga se preporučuje da se auto-sjedalica, kad nije u uporabi, pokrije ručnikom i sl.

- Ovo sprječava da se komponente, posebice one spojene na sjedalicu, ugriju i opeku dijete. Važno je da se dijete može brzo izvaditi u hitnom slučaju.

Ovo znači da kopča nije potpuno otporna na „prčkanje“ te je stoga važno spriječiti dijete u tome da se igra kopčom.

Prtljaga i drugi teški predmeti trebaju biti osigurani unutar automobila. Nepričvršćeni predmeti mogu uzrokovati ozljedu u slučaju nesreće.

Sjedalica se ne smije koristiti bez pokrova.

Nikad ne stavlajte sjedalicu na stol ili radnu površinu.

Ova se sjedalica može koristiti za djecu između 0 i 13 kg težine (otprilike od rođenja do 13/15 mjeseci starosti) i koristi se isključivo tako da gleda prema natrag, s pojasom s tri točke (dijagonalni i oko pasa).

Kad se sjedalica ne koristi, preporučuje se da je se priveže pojasom u automobilu kako ne bi padala uokolo u slučaju nesreće.

U slučaju nužde brzo možete osloboditi svoje dijete pritiskom na crveni gumb na kopči za pojaseve.

Spremite ovu sjedalicu na sigurno mjestu kad je ne koristite. Nemojte postavljati teške predmete na nju.

Ako putujete s putnicima koji koriste i prednja i stražnja sjedala, lakši putnici bi trebali biti straga, a teži sprijeda u vozilu.

Nemojte dopustiti da dijete dode u kontakt s korodirajućim tvarima, npr. kiselinom iz akumulatora.

**NE KORISTITE** rabljenu auto-sjedalicu.

Kad se ne koristi u automobilu, opasno je postavljati sjedalicu na podignute površine.

## KORIŠTENJE

### **POJASEVI**

#### **STEZANJE POJASEVA**

Spojite dva plastična dijela kopčesl. 1

Spojite dva dijela kopče u rupi na vrhu kopče dok ne „kliknu“ u položajsl. 2

Uvijek provjerite jesu li pojasevi ispravno zaključani tako da povučete iznad i ispod kopčesl. 3

Pojasevi trebaju biti prilagođeni što je čvršće moguće bez neugode za dijete. Labavi pojasevi opasni su i treba ih svaki put provjeriti prilikom uporabe sjedalice. Za stezanje pojaseva povucite remen za prilagodbu (3) sve dok pojasevi nisu ispravno stegnuti sl. 4.

Pojasevi se otpuštaju tako da povučete oba remena istovremeno i pritisnete na prilagodnik pojaseva koji se nalazi na kolijevci ispod riječi „Press“ (Pritisni) (2) ušivenoj na pokrovu sl. 5.

#### **OTPUŠTANJE POJASEVA**

Za oslobađanje pojaseva pritisnite crveni gumb na sredini kopče pojaseva prema unutra. Sad možete podići dijete iz sjedala; pazite da se spojnici kopče ne zakvače na odjeću.

### **PRIJE POSTAVLJANJA SJEDALICE**

#### **PRILAGODBA VISINE RAMENA**

Prije nego što postavite auto-sjedalicu, jako je važno da pazite da su remeni za ramena na ispravnoj visini za vaše dijete. Trebaju biti na istoj razini ili odmah ispod ramena vašeg djeteta. Pojasevi imaju 2 položaja sl. 6, sl. 7, sl. 8.

Zimska/ljetna odjeća igra ulogu u veličini vašeg djeteta.

Položite auto-sjedalicu na ravnu površinu na podu s ručkom u stabilnom položaju (vidjeti tekst Položaj ručke).

Položite dijete u sjedalicu i pronađite ispravan položaj ramena.

Uklonite dijete iz sjedalice.

Otpustite remene za ramena pritiskom na kopču za otpuštanje pojaseva (1) istovremeno povlačeći oba remena za ramena prema naprijed drugom rukom (2) sl. 9.

Pritisnite crveni gumb za otpuštanje (3) i otkvačite pojaseve.

Uklonite remene za ramena iz sjedalice, pokrova i plastične šasije, povlačeći svaki remen za ramena, uključujući kopču, kroz odgovarajući utor sl. 10.

Nemojte uklanjati remene za ramena iz petlje prilagodnika pojaseva.

Umetnite remene za ramena u odabrane uture, provlačeći ih prvo kroz uture u plastičnoj šasiji, zatim kroz pokrov i na kraju kroz sjedalicu sl. 11, sl. 12.

Pojasevi imaju dva položaja. Remeni trebaju proći kroz najbliže uture iznad ramena djeteta. Pazite da nema čvorova u mreži i da su remeni za ramena ispravno umetnuti u omču prilagodnika pojaseva sl. 11, sl. 13.

Sad položite dijete u sjedalicu i provjerite jesu li remeni za ramena u ispravnom položaju za ramena vašeg djeteta sl. 14.

### **NAMJEŠTANJE AUTO-SJEDALICE U AUTOMOBIL**

**UPOZORENJE:** Ova sjedalicu može se postaviti isključivo na putnička sjedala automobila s dijagonalnim pojasom i pojasom oko pasa, bez zračnog jastuka.

**TIP ODOBRENOG POJASA KOJI MORATE IMATI sl. 15.**

Sjedalicu se može postaviti jedino tako da gleda prema natrag, koristeći dijagonalni pojas i pojas oko pasa, na prednjem ili stražnjem sjedalu automobila sl. 16.

## KORIŠTENJE

### POSTAVLJANJE

- Čvrsto gurnite sjedalicu prema naslonu za leđa sjedala automobila sl. 16.
- Provedite dio oko pasa pojasa za odrasle kroz vodilice za pojas oko pasa i stegnite sigurnosni pojas automobila sl. 17, sl. 28.
- Smjestite dijagonalni pojas u vodilicu dijagonalnog pojasa na stražnjem dijelu sjedalice sl. 18.
- Stegnite pojas i osigurajte da u njemu nema uvijanja ili petljanja sl. 19.

### POLOŽAJI RUČKE

Za prilagodbu ručke iz jednog u drugi položaj povucite obje strane ručke na točki okretne spojke; zakrenite ručku prema naprijed ili prema natrag u željeni položaj:

Ručka ima četiri položaja:

Naprijed u autu sl. 20.

Prema gore, za nošenje sl. 21.

Prema sjedalu automobila za ljuljanje sl. 22.

Prestanak ljuljanja sl. 23.

Uvijek pazite da je ručka zaključana u položaju i da su pojasevi ispravno postavljeni i kopča stegnuta prije nego što podignete sjedalo automobila.

### SASTAVLJANJE POKROVA

- Umetnite okvir kroz rukav pokrova Sl. 24.

NAPOMENA: zakrivljena strana okvira za pokrovi mora pokazivati prema materijalu pokrova.

Umetnite ključeve na oba kraja okvira pokrova u ključanice okvira sjedalice koji se nalaze iznad hvatišta ručke Sl. 25.

Rotirajte okvir pokrova prema natrag.

SAVJET: lakše je odvojiti stranice sjedalice kako biste vidjeli ključanice.

**Ova sjedalica može se postaviti u odgovarajuća kolica, kao putni sustav „UP3“.**

## **BRIGA ZA PROIZVOD**

### **UKLANJANJE POKROVA**

Pokrov od tkanine se lako može odvojiti za pranje.

Odvojite pojaseve lagano ih provlačeći od prednje prema stražnjoj strani sjedalice; pojas za međunožje uključujući kopču potrebno je ukloniti; okrenite metalni kliznik ispod kolijevke na stranu i provucite ga kroz kolijevku dok ne oslobodite pojas.

Uklonite pokrov i perite ga na 30°, a sušite ga samo na stalku za sušenje odjeće.  
Kako biste ponovno postavili pokrov od tkanine, pratite ove upute obrnutim redoslijedom.

### **ČIŠĆENJE SJEDALA**

Pojasevi i plastični dijelovi mogu se prati spužvom i vrlo blagim deterdžentom te toplom vodom.

Nemojte koristiti kemijska sredstva za čišćenje, izbjeljivače ili korodirajuća sredstva ni na kojem dijelu sjedalice.

## **OPCIONALNO**

ref. "X-Base"  
tip FB 308

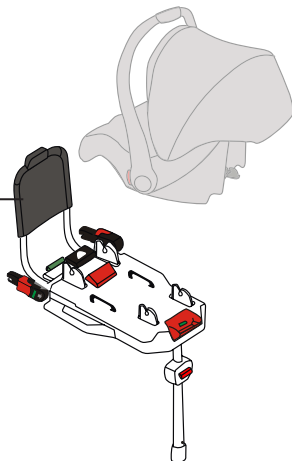

## FORMALNO JAMSTVO

Sadržaj dolje navedenog dokumenta stupa na snagu 1.1.2005. i u potpunosti zamjenjuje sve prethodne poruke u vezi s jamstvom koje pruža tvrtka Foppa Pedretti S.p.A.

### FORMALNO JAMSTVO

Foppa Pedretti S.p.A. .čiji se glavni ured nalazi na adresi Via Volta 11, Grumello del Monte (Italija), jamči izravno Kupcu da je ovaj potpuno novi proizvod bez greške u vidu materijala, dizajna i proizvodnje, te da je u skladu s karakteristikama koje je objavio proizvođač.

Ovo formalno jamstvo vrijedi u svim zemljama članicama Europske unije i ne isključuje ni ograničava prava kupca u skladu s obveznim zakonskim mjerama u vezi s Prodavačem Proizvoda.

Kako bi iskoristio ovo formalno jamstvo, Kupac mora vratiti neispravan proizvod Prodavaču i istome predstaviti dokaz o kupovini Proizvoda koji jasno mora prikazivati adresu Prodavača, datum kupnje proizvoda sa žigom i potpisom Prodavača te naznakom samog Proizvoda, ili, alternativno, račun koji ne smije biti izmijenjen i koji jasno mora prikazivati iste podatke kao što su gore navedeni.

Formalno jamstvo vrijedi dvanaest (12) mjeseci od datuma kupovine Proizvoda. Tijekom ovog razdoblja, Foppa Pedretti S.p.A. popraviti će ili zamijeniti neispravan proizvod prema svojoj procjeni. Formalno jamstvo pruža se krajnjem korisniku Proizvoda (Kupcu) i ne isključuje ni ograničava obvezna zakonska prava Kupca i/ili prava koja Kupac može imati u vezi s Prodavačem Proizvoda.

### IZUZECI FORMALNOG JAMSTVA.

Formalno jamstvo ne vrijedi u slučaju štete na Proizvodu iz sljedećih razloga: ako se proizvod koristi na način koji nije u skladu s informacijama sadržanim u listu o korištenju i sastavljanju, ako je proizvod udaren ili je pao, ako je Proizvod izložen vlazi ili ekstremnoj toplini ili okolišnim uvjetima, ili naglim promjenama u istim, koroziji, oksidaciji, nedozvoljenim izmjenama ili popravcima Proizvoda, popravcima koji koriste neodobrene zamjenske dijelove, neprikladnoj uporabi, neprikladnom održavanju ili neodržavanju, neprikladnom održavanju u usporedbi s informacijama u listu o korištenju i sastavljanju, neispravnom sastavljanju, nesrećama, šteti uzrokovanoj hranom ili pićem, šteti uzrokovanoj kemijskim proizvodima, slučajevima više sile.

U svakom slučaju, Foppa Pedretti S.p.A. odriče se svake odgovornosti za štetu prema osobama ili imovini, osim Proizvoda, kad je takva šteta uzrokovana nepridržavanjem uputa/savjeta/upozorenja sadržanih u priručniku ili, alternativno, u listu za korištenje i sastavljanje koji dolazi sa svakim Proizvodom za vlasnika/korisnika. Čisto kao primjer, u slučaju kolijevke: „Stalno provjeravajte svoje dijete. Pazite da plahte i deke ne pokrivaju glavu djeteta...“

Nadalje, Foppa Pedretti S.p.A. odriče se svake odgovornosti za štetu prema osobama i imovini kad do greške u proizvodima dođe uslijed pada kvalitete komponenti Proizvoda uslijed trošenja istih. Sve plastične komponente proizvoda smatraju se komponentama koje se troše.



Importato da / Imported by:

**Foppa Pedretti S.p.A.**

Via A. Volta, 11 - 24064

Grumello del Monte, Bergamo - Italy

tel +39 035.830497

fax 39 035.831283

[www.foppapedretti.it](http://www.foppapedretti.it)